



SKF Gleitlager, Anlaufscheiben und Bandstreifen

Ein umfangreiches Sortiment für praktisch
alle Anwendungsfälle





Die Marke SKF steht heute für wesentlich mehr als je zuvor und bietet damit kosten- und qualitätsbewussten Kunden zusätzlichen Mehrwert.

SKF konnte die Stellung als weltweit führender Hersteller von Qualitätslagern weiter ausbauen. Darüber hinaus hat SKF die traditionellen Geschäftsfelder um weitere hochtechnische Komponenten, differenzierte Serviceangebote und Kompetenzpartnerschaften erweitert. SKF kann heute, als Komplettanbieter für Bewegungstechnik, weltweit Kunden mit Systemlösungen aller Art spürbare Wettbewerbsvorteile verschaffen.

SKF Kunden erhalten nicht nur hochentwickelte Lager- und Systemlösungen zur Optimierung ihrer Maschinen, sondern auch hochentwickelte Softwarelösungen zum virtuellen Testen von Produkten oder für die Zustandsüberwachung. Dadurch wird die Umsetzung von Produktideen in die Praxis beschleunigt oder die Wirtschaftlichkeit ganzer Maschinenanlagen gesteigert.

Die Marke SKF steht nach wie vor für Spitzenqualität bei Wälzlagern – und heute gleichzeitig auch für Kompetenz in vielen anderen Geschäftsfeldern.

SKF – Kompetenz für Bewegungstechnik

Inhalt

1 Produktinformation

Ein umfangreiches Sortiment für all Ihre Ansprüche	3
SKF Bronze-Gleitlager	4
SKF Sinterbronze-Gleitlager	6
Gerollte SKF Bronze-Gleitlager	8
SKF PTFE Composite-Gleitlager, Anlaufscheiben und Bandstreifen	10
SKF POM Composite-Gleitlager, Anlaufscheiben und Bandstreifen	12
SKF PTFE Polyamid-Gleitlager.	14
SKF Faserverbund-Gleitlager.	16

2 Produktdaten

SKF Gleitlager, Anlaufscheiben und Bandstreifen - Eigenschaften	18
SKF Gleitlager – Technische Daten.	20
Auswahl der Gleitlager – Übersicht der technischen Daten	21
Produkttabellen	24

Ein umfangreiches Sortiment für all Ihre Ansprüche

SKF – Was Lager betrifft, die Nummer eins

In der Wälzlagerindustrie genießt SKF einen ausgezeichneten Ruf. Wir bieten unseren Kunden Produkte, Lösungen und Dienstleistungen höchster Qualität. Es steht für unser ständiges Bestreben nach Gesamtqualität bei allem, was wir tun. Unseren Kunden liefern wir Gleitlager höchster Qualität.

SKF – Ihr kompetenter Partner für Gleitlager

Mit einer weltweiten Verkaufsorganisation und einem Know-how in Sachen Logistik, das seinesgleichen sucht, bietet SKF ihren Kunden einen herausragenden Lieferservice und ganz besondere Produktlösungen. Auf Basis des weltgrößten Lagersortiments können sich die SKF Vertragshändler und Kunden bei jedem beliebigen Anwendungsfall auf eine einzige Quelle verlassen.

Wahl des richtigen Gleitlagers für die jeweilige Anwendung

Überall in der Welt sind wir als führender Hersteller von Wälzlagern anerkannt und sind bekannt für unseren ausgezeichneten technischen Beratungsservice und unser Anwendungswissen. Aber wir sind auch Profis auf dem Gebiet der Gleitlagertechnik: mit Gelenklagern, Gelenkköpfen oder unserem stark erweiterten Sortiment an Buchsen. Die Auswahltafel in diesem Katalog erleichtert Ihnen die Wahl der Gleitlager aus unserem erweiterten Sortiment.

SKF Bronze-Gleitlager
Die traditionellen und robusten Buchsen



SKF Sinterbronze-Gleitlager
Ölimprägnierung für höchste Gleitgeschwindigkeit



Gerollte SKF Bronze-Gleitlager
Dank der Schmieraschen funktionieren sie auch im schmutzigen Umfeld



SKF PTFE Composite-Gleitlager
Die niedrige Reibung lässt sie lange ohne Wartung laufen



SKF POM Composite-Gleitlager
Die optimale Kombination, für wenig Wartung in schwierigem Umfeld



SKF PTFE Polyamid-Gleitlager
Die kostengünstigen, wartungsfreien Buchsen



SKF Faserverbund-Gleitlager
Wartungsfreie Buchsen für extreme Einsatzfälle



SKF Bronze-Gleitlager



Die traditionellen und robusten Buchsen

Massive Bronze-Gleitlager sind für unzählige Anwendungsfälle geeignet und die am häufigsten eingesetzten zylindrischen Gleitlager. Der Bronzewerkstoff eignet sich besonders für anspruchsvolle Lagerungen in schwierigen Umgebungen. Das SKF Standard-Sortiment umfasst Buchsen und Bundbuchsen.



Eigenschaften und Vorteile der SKF Bronze-Gleitlager:

- unempfindlich in verschmutzten Umgebungen
- hohe Beständigkeit gegenüber Stößen und Schwingungen bei niedrigen Drehzahlen
- geeignet für den Betrieb mit Wellen mit geringerer Oberflächengüte
- hohe Beständigkeit gegenüber korrosiven Medien
- ausgestattet mit Nuten, um das Austreten von Schmierstoff zu verhindern

Der Werkstoff

SKF Bronze-Gleitlager werden aus Mehrkomponenten-Bronze (CuSn7Zn4Pb7-B) gefertigt, die für hervorragende Gleiteigenschaften sorgt. Alle Oberflächen der Bronze-Gleitlager sind bearbeitet.

Haupteinsatzgebiete¹⁾

SKF Bronze-Gleitlager sind für Lagerungen konzipiert, die oszillierende Schwenk- oder Linearbewegungen aufzunehmen haben und eignen sich zudem für Anwendungen mit niedrigen Drehzahlen.

Typische Anwendungsgebiete sind:

- Baumaschinen aller Art
- Förderanlagen
- Papiermaschinen
- Offshore-Einrichtungen

Position der Schmiernut bei verschiedenen Betriebsbedingungen

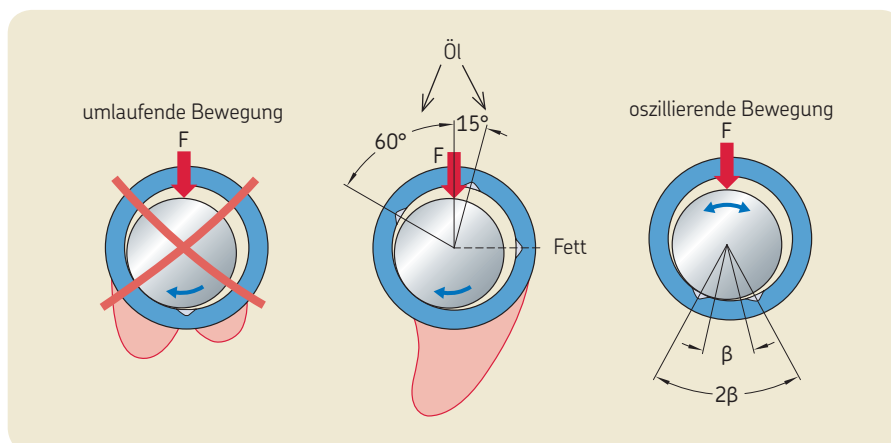

¹⁾ Die Leistungsfähigkeit der SKF Bronze-Gleitlager ist abhängig von der jeweiligen Einbaustelle und der Position der Schmiernut. Diese wird stark beeinflusst durch die Belastungen, verwendete Schmierung, Gleitgeschwindigkeit sowie die Temperatur und die Beschaffenheit der Gegengleitfläche.

Schmierung

Die Schmierung der SKF Bronze-Gleitlager basiert auf Öl oder Fett. Der Schmierstoff verbessert nicht nur die Gleiteigenschaften, sondern reduziert auch den Verschleiß und schützt gegen Korrosion. Zwar wird in Ausnahmefällen Öl eingesetzt, doch das typische Schmiermittel für Bronze-Gleitlager ist Fett.

Zum Schutz von Gleitlager und Schmierstoff in schmutzintensiven Umgebungen empfehlen wir die Verwendung von Dichtungen.

Alle Gleitlager mit einem Bohrungsdurchmesser von mehr als 14 mm haben eine axiale Schmiernut.

Eigenschaften

Zulässige Belastung (dyn./stat.), N/mm ²	25 / 45
Zulässige Gleitgeschwindigkeit, m/s	0,5
Reibungszahl μ (mit Schmierfett)	0,08 .. 0,15
Temperatur-Einsatzbereich, °C	-40 .. +250

Anwendungsempfehlungen

Wellentoleranz	e7 – e8
Gehäusetoleranz	H7
Oberflächenrauheit der Welle R_a , μm	0 .. 1,0
Härte der Welle, HB	165 – 400



SKF Bronze-Gleitlager sind als Buchsen und Bundbuchsen erhältlich.

SKF Sinterbronze-Gleitlager



Ölprägnierung für höchste Gleitgeschwindigkeit

SKF Sinterbronze-Gleitlager sind selbstschmierend und wartungsfrei. Diese Gleitlager bestehen aus einer porösen Bronzematrrix, die mit Schmierstoff imprägniert ist. Die zulässige Gleitgeschwindigkeit für Sinterbronze-Gleitlager ist sehr hoch, weshalb sie zur Aufnahme von Drehbewegungen geeignet sind. Das SKF Standard-Sortiment umfasst sowohl Buchsen als auch Bundbuchsen.

Zu den Eigenschaften und Vorteilen der SKF Sinterbronze-Gleitlager zählen:

- sehr hohe zulässige Gleitgeschwindigkeiten
- kein zusätzlicher Schmierstoffbedarf
- wartungsfreier Betrieb
- sehr gutes Reibungsverhalten

Der Werkstoff

SKF Sinterbronze-Gleitlager bestehen aus metallischer Sinterbronze und Graphit (1 % Graphitgewicht) mit vollimprägnierter Porosität. Die Materialzusammensetzung der SKF Sinterbronze-Gleitlager ist SINT A51 mit einem Porenvolumen von 28 %, imprägniert mit Mineralöl. Eine Nachbearbeitung der Buchsen wird nicht empfohlen, da sich dadurch die Gleitlagerporen verschließen können.

Haupteinsatzgebiete¹⁾

SKF Sinterbronze-Gleitlager eignen sich bestens für den wartungsfreien Betrieb in rotierenden Anwendungen.

Typische Anwendungsgebiete sind:

- elektrische Geräte
- Haushaltsgeräte
- Druckmaschinen
- Werkzeugmaschinen

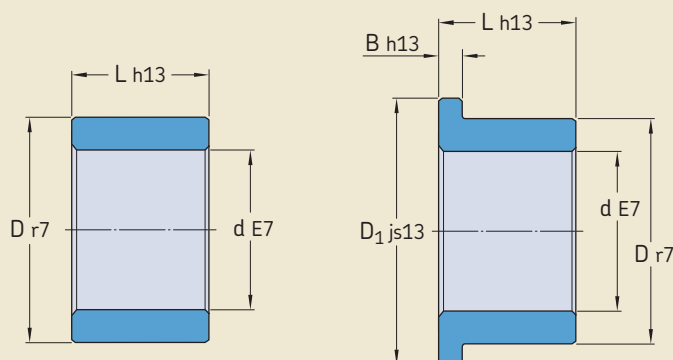

¹⁾ Die Leistungsfähigkeit der SKF Sinterbronze-Gleitlager hängt ab vom jeweiligen Einbaufall und dem Zusammenwirken von Belastung, Schmierung, Oberflächenrauheit, Gleitgeschwindigkeit und Temperatur.

Schmierung

Bei Lagerung oder Montage darf das Gleitlager niemals mit saugfähigen Materialien in Verbindung kommen, die das in den Poren gespeicherte Öl aufsaugen. Andernfalls kann es zur Ableitung des imprägnierten Öls kommen. SKF empfiehlt daher, bis kurz vor der Montage das Gleitlager in seiner Originalverpackung zu belassen.

Eine zusätzliche Schmierung ist normalerweise nicht notwendig.

Eigenschaften

Zulässige Belastung (dyn./stat.), N/mm ²	10 / 20
Zulässige Gleitgeschwindigkeit, m/s	0,25 .. 5
Reibungszahl μ (mit Schmierfett)	0,05 .. 0,10
Temperatur-Einsatzbereich, °C	-10 .. +90

Anwendungsempfehlungen

Wellentoleranz	f7 – f8
Gehäusetoleranz	H7
Oberflächenrauheit der Welle R_a , μm	0,2 .. 0,8
Härte der Welle, HB	200 – 300



SKF Sinterbronze-Gleitlager sind mit Schmierstoff imprägniert und als Buchsen und Bundbuchsen erhältlich.

Gerollte SKF Bronze-Gleitlager



Schmieraschen verlängern die Gebrauchsdauer der Gleitlager

Gerollte SKF Bronze-Gleitlager eignen sich speziell für Anwendungen mit starken Verunreinigungen, die eine Nachschmierung erforderlich machen. Die Gleitfläche eines gerollten SKF Bronze-Gleitlagers enthält rautenförmige Schmieraschen, die zu Beginn mit Fett gefüllt werden müssen. Die Schmieraschen fungieren als Speicher, um während des Betriebs nach und nach Schmierstoff abzugeben. SKF bietet ein Komplettsortiment mit Buchsen und Bundbuchsen aus Bronze. Buchsen werden in Abmessungen nach ISO 3547-1 gefertigt.



Zu den Eigenschaften und Vorteilen der gerollten SKF Bronze-Gleitlager zählen:

- geringe Empfindlichkeit in verschmutzten Umgebungen
- geringe Empfindlichkeit gegenüber Stoßbelastungen und Schwingungen auch im unteren Geschwindigkeitsbereich
- gute Beständigkeit gegenüber korrosiven Medien

Der Werkstoff

Gerollte SKF Bronze-Gleitlager sind komplett aus Bronze (CuSn8) gefertigt. Die Gleitlager werden aus Bandstreifen hergestellt, die anschließend gerollt und kalibriert werden.

Haupteinsatzgebiete¹⁾

Diese Buchsen eignen sich hervorragend für Maschinen in Umgebungen mit hohem Verschmutzungsgrad und wenn Stoßbelastungen und/oder Schwingungen auftreten.

Typische Anwendungsgebiete sind:

- landwirtschaftliche Maschinen und Geräte
- Hebe- und Fördervorrichtungen
- Baumaschinen aller Art
- forstwirtschaftliche Maschinen und Geräte

Rautenförmige Schmieraschen in der Gleitfläche



¹⁾ Die Leistungsfähigkeit der gerollten SKF Bronze-Gleitlager hängt ab vom jeweiligen Einbaufall und dem Zusammenwirken von Belastung, Schmierung, Oberflächenrauheit, Gleitgeschwindigkeit und Temperatur.

Schmierung

Ob Fett oder Öl – ein Qualitätsschmierstoff reduziert die Reibung und den Verschleiß, indem er das Bronze-Gleitlager von dessen Welle trennt. Zum Schutz von Gleitlager und Schmierstoff in schmutzintensiven Umgebungen empfehlen wir die Verwendung von Dichtungen.

Eigenschaften

Zulässige Belastung (dyn./stat.), N/mm ²	40 / 120
Zulässige Gleitgeschwindigkeit, m/s	1,0
Reibungszahl μ (mit Schmierfett)	0,08 .. 0,15
Temperatur-Einsatzbereich, °C	-40 .. +150

Anwendungsempfehlungen

Wellentoleranz	e7 – f8
Gehäusetoleranz	H7
Oberflächenrauheit der Welle R_a , μm	0,4 .. 0,8
Härte der Welle, HB	150 – 400



Gerollte SKF Bronze-Gleitlager sind als Buchsen und Bundbuchsen erhältlich.

SKF PTFE Composite-Gleitlager, Anlaufscheiben und Bandstreifen

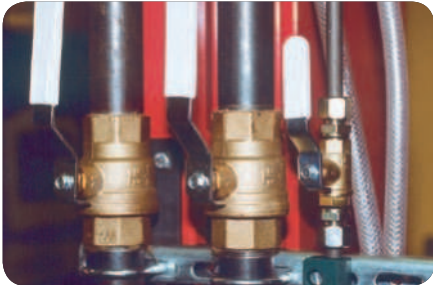

Längere Gebrauchsdauer mit PTFE Composite-Gleitlagern

SKF PTFE Composite-Gleitlager sind die wartungsfreie Lösung gegen vorzeitigen Lagerausfall bei Anwendungen mit hohen Belastungen/mittleren Drehzahlen. Das SKF Sortiment der PTFE Composite-Gleitlager besteht aus einer breiten Palette an Buchsen und Bundbuchsen, Anlaufscheiben und Bandstreifen.

Buchsen werden in Abmessungen nach ISO 3547-1 gefertigt.

Zu den Eigenschaften und Vorteilen der SKF PTFE Composite-Gleitlager zählen:

- wartungsfreier Betrieb
- sehr gute Reibungseigenschaften
- hohe Tragfähigkeit
- Betriebstemperaturen von bis zu 250 °C
- Gleitgeschwindigkeit bis zu 2 m/s
- kleines erforderliches Spiel



Der Werkstoff

SKF PTFE Composite-Gleitlager kombinieren die mechanische Festigkeit von Stahl mit der geringen Reibung einer Polytetrafluor-ethylen-basierten, selbstschmierenden und bleifreien Gleitschicht. Die Zwischenschicht aus poröser Zinnbronze erzeugt einen starken Zusammenhalt von Träger und Gleitschicht und verbessert zudem die Ableitung der beim Betrieb entstehenden Wärme. Zum Schutz der Lager vor Korrosion ist der Stahlrücken verzinkt. SKF Wartungsfreie Composite Gleitlager lassen sich, von der Gleitfläche abgesehen, grundsätzlich nach allgemein üblichen Verfahren bearbeiten. Eine Kalibrierung ist innerhalb bestimmter Grenzen möglich.

Haupteinsatzgebiete¹⁾

SKF PTFE Composite-Trockengleitlager eignen sich für Anwendungen mit hohen Belastungen und wenn ein selbstschmierender Gleitwerkstoff gefordert ist.

Typische Anwendungsgebiete sind:

- Kraftfahrzeuge
- Fördertechnik
- Haushaltsgeräte und Konsumgüter
- Textilmaschinen

Querschnitt eines SKF PTFE Composite-Gleitlagers

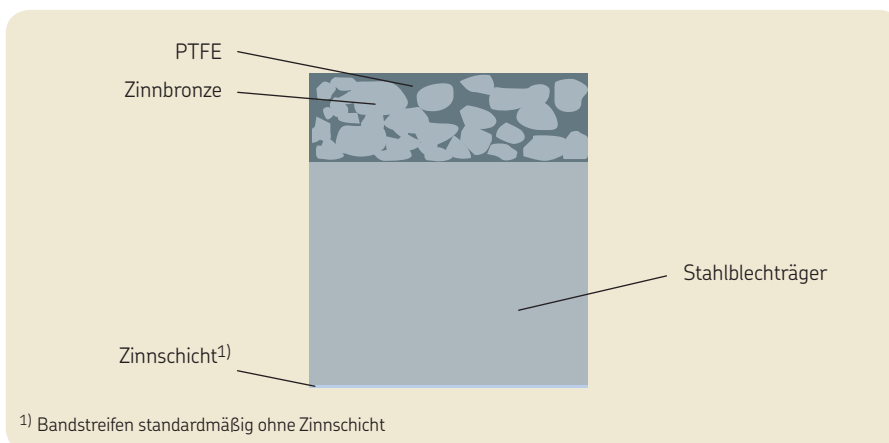

¹⁾ Die Leistungsfähigkeit der SKF PTFE Composite-Gleitlager hängt ab vom jeweiligen Einbaufall und dem Zusammenwirken von Belastung, Schmierung, Oberflächenrauheit, Gleitgeschwindigkeit und Temperatur.

Schmierung

Die Polytetrafluorethylen-basierte Gleitfläche sorgt für einen zuverlässigen, reibungsarmen Betrieb ohne Schmierung. Während einer kurzen Einlaufphase wird ein Teil der Deckschicht aus PTFE von der Gleitfläche auf die Gegengleitfläche übertragen. Dieser Transfer sorgt für die charakteristische Reibungsarmut und die Verschleißeigenschaften dieser Lager.

Das Vorhandensein oder die ständige Versorgung mit Öl oder anderen korrosions-sicheren Flüssigkeiten kann sich vorteilhaft auswirken und die Leistungsfähigkeit dieser Lager verbessern.

Eigenschaften

Zulässige Belastung (dyn./stat.), N/mm ²	80 ($v \leq 0,02$) / 250
Zulässige Gleitgeschwindigkeit, m/s	2,0 ($p \leq 1,0$) ¹⁾
Reibungszahl μ	0,03 .. 0,25
Temperatur-Einsatzbereich, °C	-200 .. +250

Anwendungsempfehlungen

Wellentoleranz	f7 – h8
Gehäusetoleranz	H7
Oberflächenrauheit der Welle R_a , μm	0 .. 0,4
Härte der Welle, HB	300 – 600

¹⁾ Siehe Seite 20.



SKF PTFE Composite-Gleitlager sind als Buchsen und Bundbuchsen, Anlaufscheiben und Bandstreifen erhältlich.

SKF POM Composite-Gleitlager, Anlaufscheiben und Bandstreifen

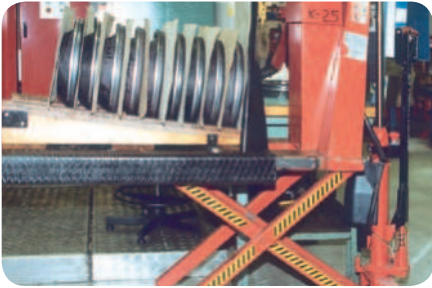

Die optimale Kombination, für wenig Wartung in schwierigem Umfeld

SKF POM Composite-Gleitlager werden als initialgeschmiert bezeichnet, da sie nur Kleinstmengen an Schmierstoff benötigen, um über lange Zeiträume zufriedenstellend zu arbeiten. Der Lagerwerkstoff kommt mit minimaler Schmierung aus und füllt effektiv die Lücke zwischen voll geschmierten Lagern und Trockengleitlagern. Das SKF Sortiment der POM Composite-Gleitlager besteht aus einer breiten Palette an Buchsen, Anlaufscheiben und Bandstreifen.

Buchsen werden in Abmessungen nach ISO 3547-1 gefertigt.

Zu den Eigenschaften und Vorteilen der SKF POM Composite-Gleitlager zählen:

- wartungsfreier Betrieb
- sehr gute Reibungseigenschaften
- hohe Tragfähigkeit
- hohe zulässige Gleitgeschwindigkeit
- kleines erforderliches Betriebsspiel

Der Werkstoff

SKF POM Composite-Gleitlager eignen sich für Anwendungen, die eine minimale Instandhaltung bei schwierigen Betriebsbedingungen verlangen. Dank ihrer in die Gleitfläche eingebrachten Schmieraschen eignen sich SKF POM Composite-Gleitlager vor allem für Anwendungen in verschmutzten Umgebungen, bei denen Schmierstoff nicht kontinuierlich oder regelmäßig zugeführt werden kann.

Haupteinsatzgebiete¹⁾

SKF POM Composite-Gleitlager eignen sich für Anwendungen mit hohen Belastungen und wenn selbstschmierende Eigenschaften des Materials gefordert sind.

Typische Anwendungsgebiete sind:

- landwirtschaftliche Maschinen und Geräte
- Baumaschinen aller Art
- Fördertechnik
- Haushaltsgeräte und Konsumgüter



Querschnitt eines SKF POM Composite-Gleitlagers

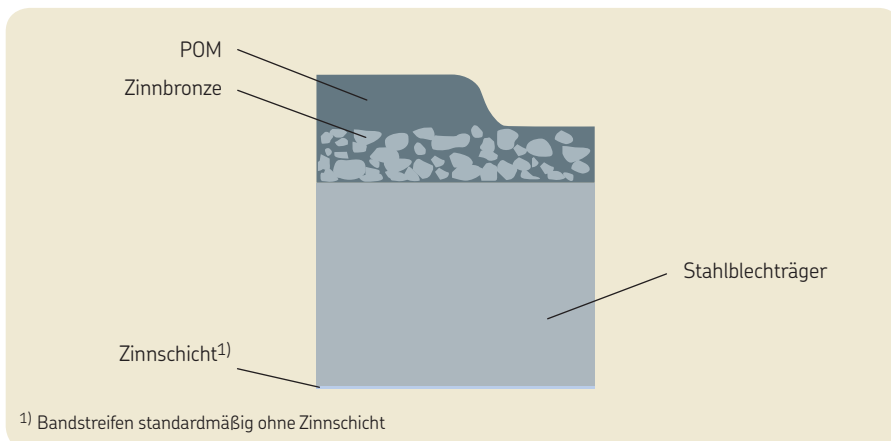

¹⁾ Die Leistungsfähigkeit der SKF POM Composite-Gleitlager hängt ab vom jeweiligen Einbaufall und dem Zusammenwirken von Belastung, Schmierung, Oberflächenrauheit, Gleitgeschwindigkeit und Temperatur.

Schmierung

SKF POM Composite-Gleitlager sind für den Betrieb bei ungünstigen Schmierbedingungen vorgesehen. Die Gleitfläche dieser Gleitlager hat Fettspeicher, die vor dem Einbau gefüllt werden müssen. Diese Gleitlager brauchen nicht nachgeschmiert zu werden, doch die Anwesenheit oder ständige Zufuhr eines Schmierstoffs kann die Gebrauchsdauer der Gleitlager erheblich verlängern. Zum besseren Schutz der Gleitflächen gegen Korrosion empfiehlt es sich ebenfalls, die Lager öfter nachzuschmieren.

Eigenschaften

Zulässige Belastung (dyn./stat.), N/mm ²	120 ($v \leq 0,02$) / 250
Zulässige Gleitgeschwindigkeit, m/s	2,5 ($p \leq 1,0$) ¹⁾
Reibungszahl μ	0,02 .. 0,20
Temperatur-Einsatzbereich, °C	-40 .. +110

Anwendungsempfehlungen

Wellentoleranz	f7 – h8
Gehäusetoleranz	H7
Oberflächenrauheit der Welle R_a , μm	0 .. 0,8
Härte der Welle, HB	150 – 600

¹⁾ Siehe Seite 20.



SKF POM Composite-Gleitlager sind als Buchsen, Anlaufscheiben und Bandstreifen erhältlich.

SKF PTFE Polyamid-Gleitlager



Kostengünstige, wartungsfreie Buchsen

Das thermoplastische Material der SKF PTFE Polyamid-Gleitlager sorgt für eine wartungsfreie, trockene Gleitfunktion. SKF PTFE Polyamid-Gleitlager sind für Anwendungen vorgesehen, bei denen andere Polyamid-Gleitlager vorzeitig ausfallen könnten. Diese dünnwandigen Gleitlager fördern die Wärmeableitung und erlauben dadurch hohe Gleitgeschwindigkeiten. Das SKF Standard-Sortiment umfasst PTFE Polyamid-Buchsen und -Bundbuchsen. Buchsen werden in Abmessungen nach ISO 3547-1 gefertigt.

Zu den Eigenschaften und Vorteilen der SKF PTFE Polyamid-Gleitlager zählen:

- wartungsfreier Betrieb
- kostengünstig
- korrosionsbeständig
- gute Isolierung gegen Stromdurchgang

Der Werkstoff

SKF PTFE Polyamid-Gleitlager bestehen aus einem thermoplastischen glasfaserverstärkten Kunststoff mit Polytetrafluorethylen (PTFE). Dank der Materialmischung können diese selbstschmierenden, verschleißfesten Gleitlager mittlere Belastungen aufnehmen.

Haupteinsatzgebiete¹⁾

SKF PTFE Polyamid-Gleitlager eignen sich für Anwendungen, bei denen kostengünstige wartungsfreie Gleitlager gewünscht werden.

Typische Anwendungsgebiete sind:

- Textilmaschinen
- Medizinische Geräte
- Fitness-Geräte
- Haushaltsgeräte

¹⁾ Die Leistungsfähigkeit der SKF PTFE Polyamid-Gleitlager hängt ab vom jeweiligen Einbaufall und dem Zusammenwirken von Belastung, Schmierung, Oberflächenrauheit, Gleitgeschwindigkeit und Temperatur.

Schmierung

SKF PTFE Polyamid-Gleitlager sind für Trockenlauf ausgelegt. Ein Schmierstoff kann jedoch die Leistungsfähigkeit dieser Gleitlager verbessern. Die genau abgestimmte Zufuhr von Schmierfett, Öl, Wasser oder anderen Flüssigkeiten kann die Gleitgeschwindigkeiten erhöhen. SKF PTFE Polyamid-Gleitlager sind widerstandsfähig gegenüber den meisten Schmierölen und -fetten.

Eigenschaften

Zulässige Belastung (dyn./stat.), N/mm ²	40 / 80
Zulässige Gleitgeschwindigkeit, m/s	1,0
Reibungszahl μ	0,06 .. 0,15
Temperatur-Einsatzbereich, °C	-30 .. +110

Anwendungsempfehlungen

Wellentoleranz	h8 – h9
Gehäusetoleranz	H7
Oberflächenrauheit der Welle R_a , μm	0 .. 0,8
Härte der Welle, HB	100 – 300



SKF PTFE Polyamid-Gleitlager sind als Buchsen und Bundbuchsen erhältlich.

SKF Faserverbund-Gleitlager



Wartungsfreie Buchsen für extreme Einsatzfälle

SKF Faserverbund-Gleitlager bestehen aus mehreren Verbundschichten aus Kunstharz und Fasern. Dieser Verbundwerkstoff wurde speziell für korrosive Umgebungen entwickelt, um hohe Belastungen und Schwingungen aufzunehmen.

SKF Faserverbund-Gleitlager sind oft in den gleichen Abmessungen wie Bronze- oder Stahl-Gleitlager erhältlich und daher austauschbar. SKF bietet ein Standardsortiment an Faserverbund-Gleitbuchsen mit Abmessungen nach ISO 4379.



Zu den Eigenschaften und Vorteilen der SKF Faserverbund-Gleitlager zählen:

- hohe Tragfähigkeit
- Aufnahme von Stoßbelastungen und Schwingungen
- geringe Empfindlichkeit gegenüber Schiefstellungen und Kantenbelastungen
- wartungsfreier Betrieb
- korrosionsbeständig
- sehr gutes Reibungsverhalten
- sehr gute Isolierung gegen Stromdurchgang

Der Werkstoff

Die moderne Faserverbundtechnik und die speziell entwickelte Kunstharzmatrix kombinieren die einzigartigen mechanischen Eigenschaften der Glasfaser mit den ausgezeichneten tribologischen Eigenschaften von Polytetrafluorethylen und hochfesten thermoplastischen PES-Fasern. Mit Ausnahme der Gleitfläche können alle SKF Faserverbund-Gleitlager bearbeitet werden.

Haupteinsatzgebiete¹⁾

SKF Faserverbund-Gleitlager eignen sich für Anwendungen mit hohen Belastungen und Schwingungen und wenn ein wartungsfreier Betrieb gewünscht wird.

Typische Anwendungsgebiete sind:

- Baumaschinen aller Art
- land- und forstwirtschaftliche Maschinen und Geräte
- Hebe- und Transportvorrichtungen
- Offshore-Einrichtungen

Querschnitt eines SKF Faserverbund-Gleitlagers

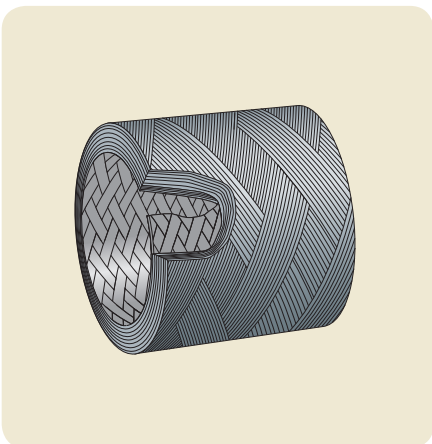

¹⁾ Die Leistungsfähigkeit der SKF Faserverbund-Gleitlager hängt ab vom jeweiligen Einbaufall und dem Zusammenwirken von Belastung, Schmierung, Oberflächenrauheit, Gleitgeschwindigkeit und Temperatur.

Schmierung

SKF Faserverbund-Gleitlager haben dank ihrer einzigartigen Gleitschicht aus PTFE und PES-Fasern in Epoxidharz hervorragende Trockengleiteigenschaften. Die reibungsarme Gleitfläche benötigt keinen zusätzlichen Schmierstoff. Die Anwesenheit oder ständige Zufuhr eines Schmierstoffs schützt allerdings vor Verunreinigungen und hat keine negativen Auswirkungen.

Hinweis: Zum Schutz des Gleitlagers in schmutzintensiven Umgebungen empfehlen wir die Verwendung von Dichtungen.

Eigenschaften

Zulässige Belastung (dyn./stat.), N/mm ²	140 / 200
Zulässige Gleitgeschwindigkeit, m/s	0,5
Reibungszahl μ	0,03 .. 0,08
Temperatur-Einsatzbereich, °C	-50 .. +140

Anwendungsempfehlungen

Wellentoleranz	h8
Gehäusetoleranz	H7
Oberflächenrauheit der Welle R_a , μm	0,2 – 0,4
Härte der Welle, HB	> 490

SKF Faserverbund-Gleitlager sind als Buchsen erhältlich.



SKF Gleitlager, Anlaufscheiben und Bandstreifen – Eigenschaften



Bronze

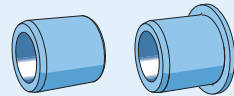
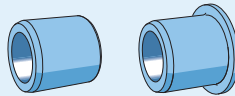

Sinterbronze

Selbstschmierfähigkeit	Nicht geeignet	Gut geeignet
Wartungsfreier Betrieb	Nicht geeignet	Gut geeignet
Betrieb in verunreinigten Umgebungen	Gut geeignet	Geeignet
Korrosionsbeständigkeit	Gut geeignet	Geeignet
Hohe Betriebstemperaturen	Gut geeignet	Nicht geeignet
Hohe Belastungen	Geeignet	Nicht geeignet
Stoßbelastungen/Schwingungen	Gut geeignet	Geeignet
Hohe Gleitgeschwindigkeiten	Nicht geeignet	Sehr gut geeignet
Geringe Reibung	Nicht geeignet	Gut geeignet
Schlechte Oberflächenqualität der Gegengleitfläche	Gut geeignet	Nicht geeignet
Kleines Betriebsspiel	Nicht geeignet	Geeignet
Unempfindlichkeit gegenüber Fluchtungsfehlern	Gut geeignet	Geeignet
Sortiment		
Reihenbezeichnung	PBM PBMF	PSM PSMF

 <p>Gerollte Bronze</p>	 <p>PTFE Composite</p>	 <p>POM Composite</p>	 <p>PTFE Polyamid</p>	 <p>Faserverbund</p>
Nicht geeignet	Sehr gut geeignet	Gut geeignet	Sehr gut geeignet	Sehr gut geeignet
Geeignet	Sehr gut geeignet	Gut geeignet	Sehr gut geeignet	Sehr gut geeignet
Sehr gut geeignet	Nicht geeignet	Geeignet	Nicht geeignet	Gut geeignet
Gut geeignet	Geeignet	Geeignet	Sehr gut geeignet	Sehr gut geeignet
Gut geeignet	Sehr gut geeignet	Geeignet	Geeignet	Gut geeignet
Geeignet	Gut geeignet	Sehr gut geeignet	Geeignet	Gut geeignet
Gut geeignet	Geeignet	Geeignet	Nicht geeignet	Sehr gut geeignet
Geeignet	Gut geeignet	Gut geeignet	Geeignet	Nicht geeignet
Nicht geeignet	Sehr gut geeignet	Sehr gut geeignet	Geeignet	Sehr gut geeignet
Geeignet	Nicht geeignet	Geeignet	Geeignet	Geeignet
Geeignet	Sehr gut geeignet	Gut geeignet	Geeignet	Nicht geeignet
Geeignet	Nicht geeignet	Geeignet	Geeignet	Gut geeignet
				
PRM PRMF	PCM .. E PCMF .. E PCMW .. E PCMS .. E	PCM .. M PCMW .. M PCMS .. M	PPM PPMF	PWM

SKF Gleitlager – Technische Daten

	 Massiv-Bronze	 Sinter-Bronze	 Gerollte Bronze	 PTFE Composite	 POM Composite	 PTFE Polyamid	 Faser-verbund
Temperatur-Einsatzbereich, °C	-40 .. +250	-10 .. +90	-40 .. +150	-200 .. +250	-40 .. +110	-30 .. +110	-50 .. +140
Reibungszahl, μ	0,08 .. 0,15	0,05 .. 0,10	0,08 .. 0,15	0,03 .. 0,25	0,02 .. 0,20	0,06 .. 0,15	0,03 .. 0,08
Zulässige Belastung, N/mm ²							
– dynamisch	25	10	40	80 ($v \leq 0,02$)	120 ($v \leq 0,02$)	40	140
– statisch	45	20	120	250	250	80	200
Zulässige Gleitgeschwindigkeit, m/s	0,5	0,25 .. 5	1,0	2,0 ($p \leq 1,0$)	2,5 ($p \leq 1,0$)	1,0	0,5
Wellentoleranz	e7 – e8	f7 – f8	e7 – f8	f7 – h8	h7 – h8	h8 – h9	h8
Gehäusetoleranz	H7	H7	H7	H7	H7	H7	H7
Oberflächenrauheit der Welle R_a , μm	0 .. 1,0	0,2 .. 0,8	0,4 .. 0,8	0 .. 0,4	0 .. 0,8	0 .. 0,8	0,2 – 0,4
Härte der Welle, HB	165 – 400	200 – 300	150 – 400	300 – 600	150 – 600	100 – 300	> 490
Sortiment und Reihenbezeichnung	 PBM  PBMF	 PSM  PSMF	 PRM  PRMF	 PCM .. E  PCMF .. E  PCMW .. E  PCMS .. E	 PCM .. M  PCMW .. M  PCMS .. M	 PPM  PPMF	 PWM

Die Gleitgeschwindigkeit bei Buchsen kann ermittelt werden aus:

$$v = n \times p \times d / (60 \times 1\,000)$$

Hierin sind

v = Gleitgeschwindigkeit, m/s

n = Drehzahl, U/min

d = Bohrungsdurchmesser der Buchse, mm

Die spezifische Belastung bei Buchsen kann ermittelt werden aus:

$$p = F / (d \times b)$$

Hierin sind

p = spezifische Buchsenbelastung, N/mm²

F = auf die Buchse wirkende Radialbelastung, N

d = Bohrungsdurchmesser der Buchse, mm

b = Breite der Buchse, mm

Auswahl der Gleitlager

Übersicht der technischen Daten

Der Temperatur-Einsatzbereich der Bronze- bzw. der gerollten Bronzegleitlager kann durch die Wahl geeigneter Schmierstoffe erweitert werden.

Temperatur-Einsatzbereich

Umgebungstemperatur (°C) für verschiedene SKF Gleitwerkstoffe bei normalen Betriebsbedingungen

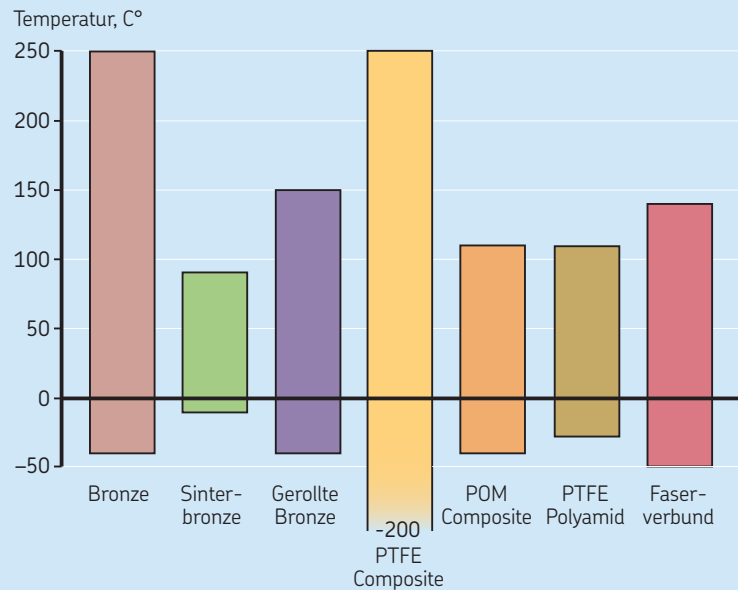

Die Reibung in Gleitlagern hängt im Wesentlichen ab von der Belastung, der Gleitgeschwindigkeit, der Oberflächenbeschaffenheit der Gegengleitfläche und den Schmierbedingungen.

Niedrige Werte für die Reibungszahl ergeben sich bei hohen spezifischen Belastungen und niedrigen Gleitgeschwindigkeiten – was jedoch nicht auf die SKF Bronze-Gleitlager zutrifft.

Extreme Betriebsbedingungen können sowohl höhere als auch niedrigere Reibungszahlen zur Folge haben.

Reibungszahl

Reibungszahl (μ) bei Trockenlauf oder Initialschmierung (typische Werte) für verschiedene SKF Gleitwerkstoffe.

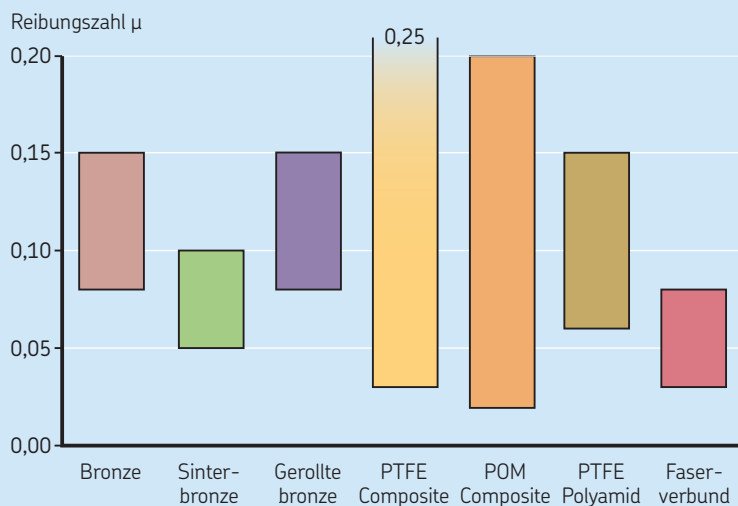

Die Tragfähigkeit der Lager hängt, je nach Einbaufall, unter anderem auch von der Art der Belastung, sowie der Gleitgeschwindigkeit oder der Schwenkfrequenz ab.

Alle SKF Gleitlager sind für die Aufnahme von Dreh-, Schwenk- oder Längsbewegungen geeignet.

Die im jeweiligen Anwendungsfall zulässige Gleitgeschwindigkeit wird unter anderem noch von der Höhe der Belastung, der Rauheit und Härte der Gegengleitfläche und der möglichen Wärmeabfuhr aus der Lagerung bestimmt.

Tragfähigkeit

Zulässige spezifische Lagerbelastung, p (dynamisch), N/mm^2 , bei einer Gleitgeschwindigkeit von weniger als $0,01\text{ m/s}$ und zulässige statische Belastung (N/mm^2) bei $v = 0\text{ m/s}$ für verschiedene SKF Gleitwerkstoffe.

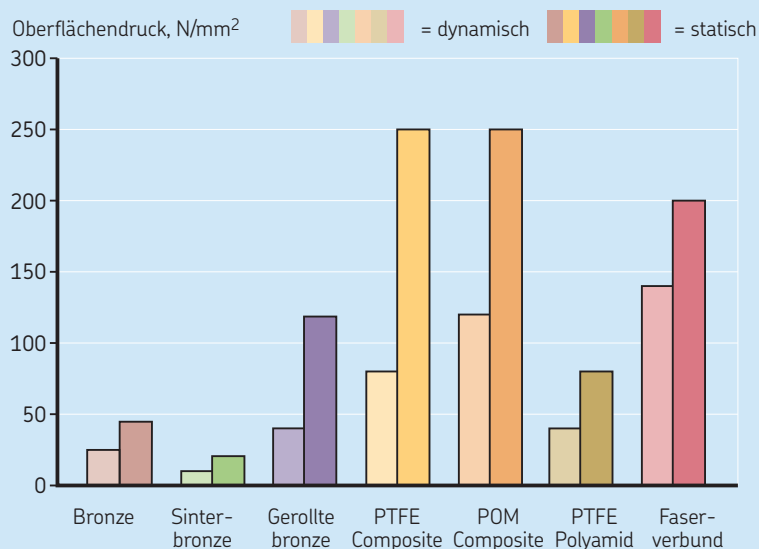

Gleitgeschwindigkeit

Zulässige kontinuierliche Gleitgeschwindigkeit (m/s) bei einer Belastung von weniger als 1 N/mm^2 bei trockenem oder anfänglich geschmiertem Betrieb für verschiedene SKF Gleitwerkstoffe.

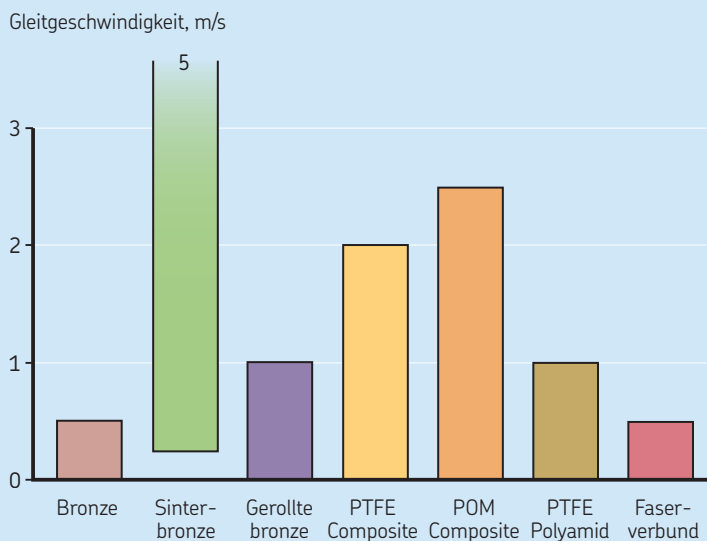

Für einfache Anwendungsfälle sind auch größere Durchmessertoleranzen zulässig.

Die Rauheit der Gegengleitfläche hat vielfach einen wesentlichen Einfluss auf die Gebrauchsdauer. Eine Oberflächengüte die kleiner als 0,04 µm ist, kann sich jedoch negativ auswirken.

Je höher die Belastungen, um so härter sollte die Gegengleitfläche sein. Je höher die Gefahr von eingeschlossenen Verunreinigungen, um so härter sollte die Gegengleitfläche sein.

Empfohlene Wellen

Empfohlene ISO-Toleranzen, Oberflächenrauheit und Oberflächenhärte der Welle für verschiedene SKF Gleitwerkstoffe.

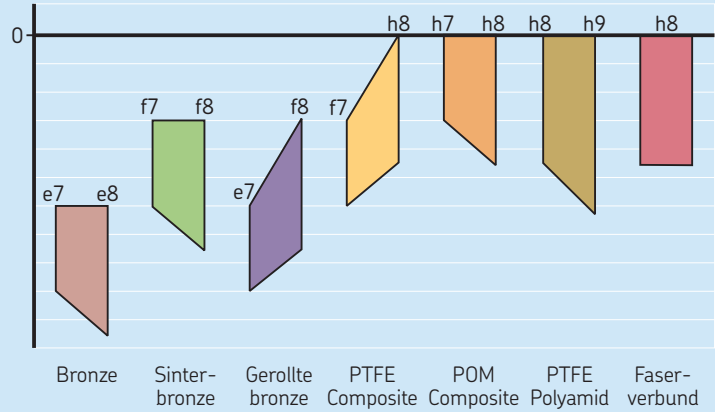

Oberflächenrauheit der Welle R_a , µm

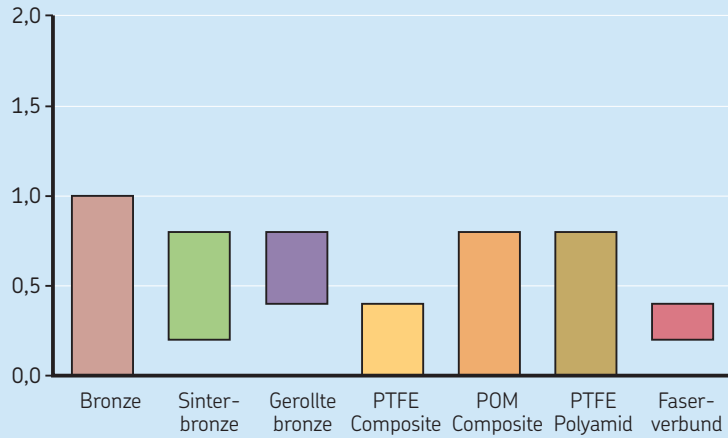

Härte der Welle, HB

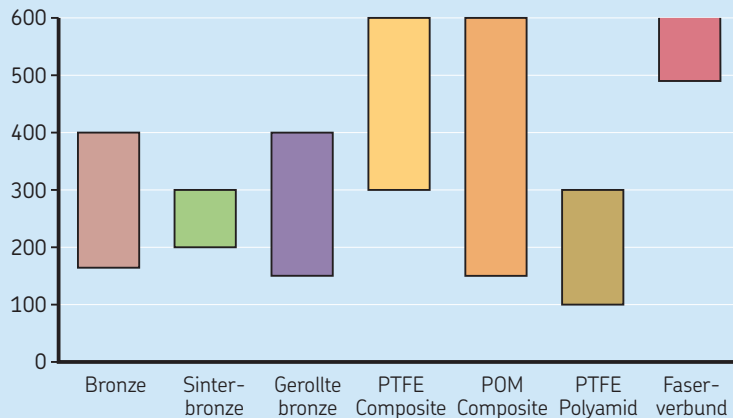

SKF Bronze – Buchsen
d 5 – 250 mm

Bezeichnungsschema

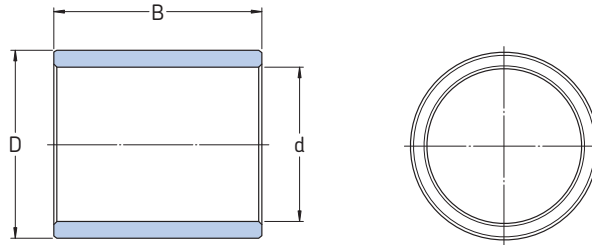
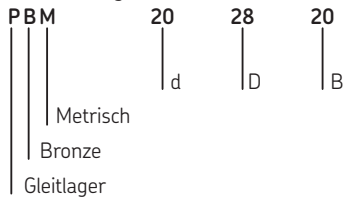

Bezeichnung ¹⁾	d	D	B	Bezeichnung ¹⁾	d	D	B
	mm	mm	mm		mm	mm	mm
PBM 051006 M1	5	10	6	PBM 223220 M1G1	22	32	20
PBM 051008 M1	5	10	8	PBM 223230 M1G1	22	32	30
PBM 051010 M1	5	10	10	PBM 223240 M1G1	22	32	40
PBM 061206 M1	6	12	6	PBM 253525 M1G1	25	35	25
PBM 061208 M1	6	12	8	PBM 253535 M1G1	25	35	35
PBM 061212 M1	6	12	12	PBM 253550 M1G1	25	35	50
PBM 071208 M1	7	12	8	PBM 284025 M1G1	28	40	25
PBM 071210 M1	7	12	10	PBM 284035 M1G1	28	40	35
PBM 071212 M1	7	12	12	PBM 284050 M1G1	28	40	50
PBM 081408 M1	8	14	8	PBM 304030 M1G1	30	40	30
PBM 081412 M1	8	14	12	PBM 304045 M1G1	30	40	45
PBM 081416 M1	8	14	16	PBM 304060 M1G1	30	40	60
PBM 091410 M1	9	14	10	PBM 354535 M1G1	35	45	35
PBM 091416 M1	9	14	16	PBM 354550 M1G1	35	45	50
PBM 091420 M1	9	14	20	PBM 354570 M1G1	35	45	70
PBM 101610 M1	10	16	10	PBM 405040 M1G1	40	50	40
PBM 101616 M1	10	16	16	PBM 405060 M1G1	40	50	60
PBM 101620 M1	10	16	20	PBM 405080 M1G1	40	50	80
PBM 121812 M1	12	18	12	PBM 455545 M1G1	45	55	45
PBM 121816 M1	12	18	16	PBM 455560 M1G1	45	55	60
PBM 121825 M1	12	18	25	PBM 455580 M1G1	45	55	80
PBM 142012 M1G1	14	20	12	PBM 506050 M1G1	50	60	50
PBM 142020 M1G1	14	20	20	PBM 506070 M1G1	50	60	70
PBM 142030 M1G1	14	20	30	PBM 5060100 M1G1	50	60	100
PBM 152216 M1G1	15	22	16	PBM 557050 M1G1	55	70	50
PBM 152220 M1G1	15	22	20	PBM 557070 M1G1	55	70	70
PBM 152230 M1G1	15	22	30	PBM 5570100 M1G1	55	70	100
PBM 162216 M1G1	16	22	16	PBM 607560 M1G1	60	75	60
PBM 162220 M1G1	16	22	20	PBM 607590 M1G1	60	75	90
PBM 162230 M1G1	16	22	30	PBM 6075120 M1G1	60	75	120
PBM 172516 M1G1	17	25	16	PBM 658060 M1G1	65	80	60
PBM 172520 M1G1	17	25	20	PBM 658090 M1G1	65	80	90
PBM 172530 M1G1	17	25	30	PBM 6580120 M1G1	65	80	120
PBM 182516 M1G1	18	25	16	PBM 708560 M1G1	70	85	60
PBM 182520 M1G1	18	25	20	PBM 708590 M1G1	70	85	90
PBM 182530 M1G1	18	25	30	PBM 7085120 M1G1	70	85	120
PBM 202820 M1G1	20	28	20	PBM 759070 M1G1	75	90	70
PBM 202830 M1G1	20	28	30	PBM 7590100 M1G1	75	90	100
PBM 202840 M1G1	20	28	40	PBM 7590140 M1G1	75	90	140

¹⁾ M1 = Bronze CuSn7Zn4Pb7-B (siehe Seite 4), G1 = Schmiernut
Weitere Größen auf Anfrage.

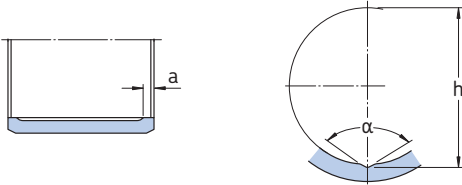

d mm	a mm	h mm	α °
12-22	3	d+1	105
25-55	3	d+1	124
60-130	B×0,05	d+1,5	124
140-190	B×0,05	d+2,0	124
>190	B×0,05	d+2,5	124

Bezeichnung ¹⁾	d	D	B
	mm	mm	mm
PBM 809570 M1G1	80	95	70
PBM 8095100 M1G1	80	95	100
PBM 8095140 M1G1	80	95	140
PBM 8510070 M1G1	85	100	70
PBM 85100100 M1G1	85	100	100
PBM 85100140 M1G1	85	100	140
PBM 9011080 M1G1	90	110	80
PBM 90110120 M1G1	90	110	120
PBM 90110160 M1G1	90	110	160
PBM 9511580 M1G1	95	115	80
PBM 95115120 M1G1	95	115	120
PBM 95115160 M1G1	95	115	160
PBM 10012080 M1G1	100	120	80
PBM 100120120 M1G1	100	120	120
PBM 100120160 M1G1	100	120	160
PBM 10512580 M1G1	105	125	80
PBM 105125120 M1G1	105	125	120
PBM 105125160 M1G1	105	125	160
PBM 11013080 M1G1	110	130	80
PBM 110130140 M1G1	110	130	140
PBM 110130200 M1G1	110	130	200
PBM 12014080 M1G1	120	140	80
PBM 120140140 M1G1	120	140	140
PBM 120140200 M1G1	120	140	200
PBM 13015090 M1G1	130	150	90
PBM 130150140 M1G1	130	150	140
PBM 130150200 M1G1	130	150	200
PBM 14016090 M1G1	140	160	90
PBM 140160160 M1G1	140	160	160
PBM 140160200 M1G1	140	160	200
PBM 150170100 M1G1	150	170	100
PBM 150170160 M1G1	150	170	160
PBM 150170240 M1G1	150	170	240
PBM 160180100 M1G1	160	180	100
PBM 160180160 M1G1	160	180	160
PBM 160180240 M1G1	160	180	240
PBM 170190100 M1G1	170	190	100
PBM 170190160 M1G1	170	190	160
PBM 170190240 M1G1	170	190	240

Bezeichnung ¹⁾	d	D	B
	mm	mm	mm
PBM 180200100 M1G1	180	200	100
PBM 180200160 M1G1	180	200	160
PBM 180200240 M1G1	180	200	240
PBM 190210120 M1G1	190	210	120
PBM 190210200 M1G1	190	210	200
PBM 190210300 M1G1	190	210	300
PBM 200220120 M1G1	200	220	120
PBM 200220200 M1G1	200	220	200
PBM 200220300 M1G1	200	220	300
PBM 210230120 M1G1	210	230	120
PBM 210230200 M1G1	210	230	200
PBM 210230300 M1G1	210	230	300
PBM 220240140 M1G1	220	240	140
PBM 220240250 M1G1	220	240	250
PBM 220240350 M1G1	220	240	350
PBM 230250140 M1G1	230	250	140
PBM 230250250 M1G1	230	250	250
PBM 230250350 M1G1	230	250	350
PBM 240260140 M1G1	240	260	140
PBM 240260250 M1G1	240	260	250
PBM 240260350 M1G1	240	260	350
PBM 250270140 M1G1	250	270	140
PBM 250270250 M1G1	250	270	250
PBM 250270350 M1G1	250	270	350

¹⁾ M1 = Bronze CuSn7Zn4Pb7-B (siehe Seite 4), G1 = Schmiernut
Weitere Größen auf Anfrage.

SKF Bronze – Bundbuchsen

d 5 – 250 mm

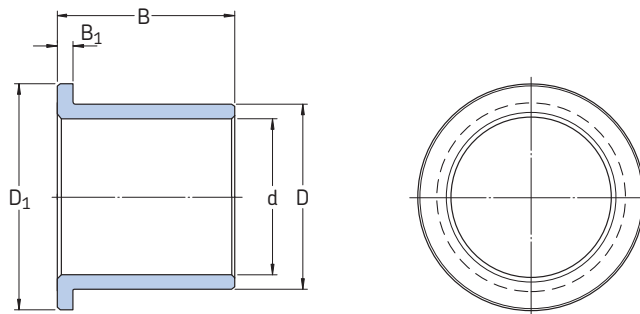
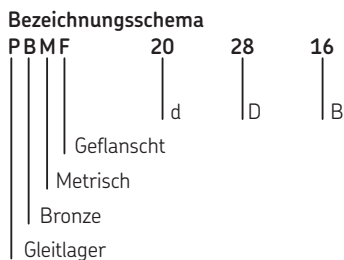

Bezeichnung ¹⁾	d	D	B	D ₁	B ₁	Bezeichnung ¹⁾	d	D	B	D ₁	B ₁
	mm	mm	mm	mm	mm		mm	mm	mm	mm	mm
PBMF 051006 M1	5	10	6	12	2	PBMF 405025 M1G1	40	50	25	60	6
PBMF 061206 M1	6	12	6	14	2	PBMF 405040 M1G1	40	50	40	60	6
PBMF 071208 M1	7	12	8	16	3	PBMF 455530 M1G1	45	55	30	65	6
PBMF 081408 M1	8	14	8	18	3	PBMF 455545 M1G1	45	55	45	65	6
PBMF 091408 M1	9	14	8	18	3	PBMF 506030 M1G1	50	60	30	70	6
PBMF 091410 M1	9	14	10	18	3	PBMF 506050 M1G1	50	60	50	70	6
PBMF 101608 M1	10	16	8	20	3	PBMF 557030 M1G1	55	70	30	80	8
PBMF 101610 M1	10	16	10	20	3	PBMF 557050 M1G1	55	70	50	80	8
PBMF 121810 M1	12	18	10	22	3	PBMF 607535 M1G1	60	75	35	85	8
PBMF 121812 M1	12	18	12	22	3	PBMF 607560 M1G1	60	75	60	85	8
PBMF 142010 M1G1	14	20	10	25	3	PBMF 658035 M1G1	65	80	35	90	8
PBMF 142012 M1G1	14	20	12	25	3	PBMF 658060 M1G1	65	80	60	90	8
PBMF 152212 M1G1	15	22	12	28	3	PBMF 708535 M1G1	70	85	35	95	8
PBMF 152216 M1G1	15	22	16	28	3	PBMF 708560 M1G1	70	85	60	95	8
PBMF 162212 M1G1	16	22	12	28	4	PBMF 759040 M1G1	75	90	40	100	8
PBMF 162216 M1G1	16	22	16	28	4	PBMF 759070 M1G1	75	90	70	100	8
PBMF 172512 M1G1	17	25	12	32	4	PBMF 809540 M1G1	80	95	40	105	8
PBMF 172516 M1G1	17	25	16	32	4	PBMF 809570 M1G1	80	95	70	105	8
PBMF 182512 M1G1	18	25	12	32	4	PBMF 8510040 M1G1	85	100	40	110	8
PBMF 182516 M1G1	18	25	16	32	4	PBMF 8510070 M1G1	85	100	70	110	8
PBMF 202816 M1G1	20	28	16	35	4	PBMF 9011050 M1G1	90	110	50	120	8
PBMF 202820 M1G1	20	28	20	35	4	PBMF 9011080 M1G1	90	110	80	120	8
PBMF 223216 M1G1	22	32	16	40	5	PBMF 9511550 M1G1	95	115	50	125	8
PBMF 223220 M1G1	22	32	20	40	5	PBMF 9511580 M1G1	95	115	80	125	8
PBMF 253516 M1G1	25	35	16	45	5	PBMF 10012050 M1G1	100	120	50	130	8
PBMF 253525 M1G1	25	35	25	45	5	PBMF 10012080 M1G1	100	120	80	130	8
PBMF 284016 M1G1	28	40	16	50	5	PBMF 10512550 M1G1	105	125	50	135	8
PBMF 284025 M1G1	28	40	25	50	5	PBMF 10512580 M1G1	105	125	80	135	8
PBMF 304020 M1G1	30	40	20	50	5	PBMF 11013050 M1G1	110	130	50	140	8
PBMF 304030 M1G1	30	40	30	50	5	PBMF 11013080 M1G1	110	130	80	140	8
PBMF 354520 M1G1	35	45	20	55	5	PBMF 12014050 M1G1	120	140	50	150	8
PBMF 354535 M1G1	35	45	35	55	5	PBMF 12014080 M1G1	120	140	80	150	8

¹⁾ M1 = Bronze CuSn7Zn4Pb7-B (siehe Seite 4), G1 = Schmiernut
 Weitere Größen auf Anfrage.

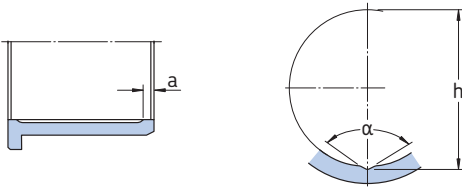

d mm	a mm	h mm	α °
12-22	3	d+1	105
25-55	3	d+1	124
60-130	B×0,05	d+1,5	124
140-190	B×0,05	d+2,0	124
>190	B×0,05	d+2,5	124

Bezeichnung ¹⁾	d	D	B	D ₁	B ₁
	mm	mm	mm	mm	mm
PBMF 13015060 M1G1	130	150	60	165	10
PBMF 13015090 M1G1	130	150	90	165	10
PBMF 14016060 M1G1	140	160	60	175	10
PBMF 14016090 M1G1	140	160	90	175	10
PBMF 15017070 M1G1	150	170	70	185	10
PBMF 150170100 M1G1	150	170	100	185	10
PBMF 16018070 M1G1	160	180	70	195	10
PBMF 160180100 M1G1	160	180	100	195	10
PBMF 17019070 M1G1	170	190	70	205	10
PBMF 170190100 M1G1	170	190	100	205	10
PBMF 18020070 M1G1	180	200	70	215	10
PBMF 180200100 M1G1	180	200	100	215	10
PBMF 19021080 M1G1	190	210	80	225	10
PBMF 190210120 M1G1	190	210	120	225	10
PBMF 20022080 M1G1	200	220	80	235	10
PBMF 200220120 M1G1	200	220	120	235	10
PBMF 21023080 M1G1	210	230	80	245	10
PBMF 210230120 M1G1	210	230	120	245	10
PBMF 220240100 M1G1	220	240	100	255	10
PBMF 220240140 M1G1	220	240	140	255	10
PBMF 230250100 M1G1	230	250	100	265	10
PBMF 230250140 M1G1	230	250	140	265	10
PBMF 240260100 M1G1	240	260	100	275	10
PBMF 240260140 M1G1	240	260	140	275	10
PBMF 250270100 M1G1	250	270	100	285	10
PBMF 250270140 M1G1	250	270	140	285	10

¹⁾ M1 = Bronze CuSn7Zn4Pb7-B (siehe Seite 4), G1 = Schmiernut
Weitere Größen auf Anfrage.

SKF Sinterbronze – Buchsen

d 2 – 60 mm

Bezeichnungsschema

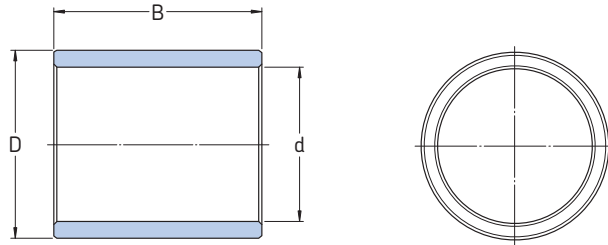
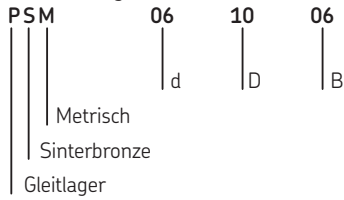

Bezeichnung ¹⁾	d	D	B	Bezeichnung ¹⁾	d	D	B
	mm	mm	mm		mm	mm	mm
PSM 020404 A51	2	4	4	PSM 121816 A51	12	18	16
PSM 030804 A51	3	8	4	PSM 121820 A51	12	18	20
PSM 040708 A51	4	7	8	PSM 121825 A51	12	18	25
PSM 040804 A51	4	8	4	PSM 122525 A51	12	25	25
PSM 040806 A51	4	8	6	PSM 141810 A51	14	18	10
PSM 041008 A51	4	10	8	PSM 141814 A51	14	18	14
PSM 051006 A51	5	10	6	PSM 141820 A51	14	18	20
PSM 051008 A51	5	10	8	PSM 142010 A51	14	20	10
PSM 051010 A51	5	10	10	PSM 142012 A51	14	20	12
PSM 051210 A51	5	12	10	PSM 142014 A51	14	20	14
PSM 060904 A51	6	9	4	PSM 142020 A51	14	20	20
PSM 060906 A51	6	9	6	PSM 142030 A51	14	20	30
PSM 060910 A51	6	9	10	PSM 142830 A51	14	28	30
PSM 061004 A51	6	10	4	PSM 151910 A51	15	19	10
PSM 061006 A51	6	10	6	PSM 151915 A51	15	19	15
PSM 061010 A51	6	10	10	PSM 151925 A51	15	19	25
PSM 061206 A51	6	12	6	PSM 152010 A51	15	20	10
PSM 061208 A51	6	12	8	PSM 152015 A51	15	20	15
PSM 061212 A51	6	12	12	PSM 152020 A51	15	20	20
PSM 061412 A51	6	14	12	PSM 152025 A51	15	20	25
PSM 081106 A51	8	11	6	PSM 152030 A51	15	20	30
PSM 081108 A51	8	11	8	PSM 152110 A51	15	21	10
PSM 081112 A51	8	11	12	PSM 152115 A51	15	21	15
PSM 081206 A51	8	12	6	PSM 152125 A51	15	21	25
PSM 081208 A51	8	12	8	PSM 152216 A51	15	22	16
PSM 081212 A51	8	12	12	PSM 152220 A51	15	22	20
PSM 081408 A51	8	14	8	PSM 152230 A51	15	22	30
PSM 081412 A51	8	14	12	PSM 153030 A51	15	30	30
PSM 081416 A51	8	14	16	PSM 162012 A51	16	20	12
PSM 081816 A51	8	18	16	PSM 162016 A51	16	20	16
PSM 101408 A51	10	14	8	PSM 162025 A51	16	20	25
PSM 101410 A51	10	14	10	PSM 162212 A51	16	22	12
PSM 101416 A51	10	14	16	PSM 162216 A51	16	22	16
PSM 101608 A51	10	16	8	PSM 162220 A51	16	22	20
PSM 101610 A51	10	16	10	PSM 162225 A51	16	22	25
PSM 101616 A51	10	16	16	PSM 163230 A51	16	32	30
PSM 101620 A51	10	16	20	PSM 182212 A51	18	22	12
PSM 102220 A51	10	22	20	PSM 182218 A51	18	22	18
PSM 121608 A51	12	16	8	PSM 182230 A51	18	22	30
PSM 121612 A51	12	16	12	PSM 182412 A51	18	24	12
PSM 121620 A51	12	16	20	PSM 182418 A51	18	24	18
PSM 121808 A51	12	18	8	PSM 182430 A51	18	24	30
PSM 121812 A51	12	18	12	PSM 182516 A51	18	25	16
				PSM 182520 A51	18	25	20
				PSM 182530 A51	18	25	30
				PSM 183530 A51	18	35	30

¹⁾ A51 = siehe Seite 6, Abschnitt über Material
Weitere Größen auf Anfrage.

Bezeichnung ¹⁾	d	D	B	Bezeichnung ¹⁾	d	D	B
	mm	mm	mm		mm	mm	mm
PSM 202515 A51	20	25	15	PSM 354125 A51	35	41	25
PSM 202520 A51	20	25	20	PSM 354135 A51	35	41	35
PSM 202525 A51	20	25	25	PSM 354140 A51	35	41	40
PSM 202530 A51	20	25	30	PSM 354525 A51	35	45	25
PSM 202615 A51	20	26	15	PSM 354535 A51	35	45	35
PSM 202620 A51	20	26	20	PSM 354540 A51	35	45	40
PSM 202625 A51	20	26	25	PSM 354550 A51	35	45	50
PSM 202630 A51	20	26	30	PSM 354570 A51	35	45	70
PSM 202820 A51	20	28	20				
PSM 202830 A51	20	28	30	PSM 404630 A51	40	46	30
PSM 202840 A51	20	28	40	PSM 404640 A51	40	46	40
PSM 204040 A51	20	40	40	PSM 404650 A51	40	46	50
				PSM 405030 A51	40	50	30
PSM 222715 A51	22	27	15	PSM 405040 A51	40	50	40
PSM 222720 A51	22	27	20	PSM 405050 A51	40	50	50
PSM 222725 A51	22	27	25	PSM 405060 A51	40	50	60
PSM 223220 A51	22	32	20				
PSM 223230 A51	22	32	30	PSM 455135 A51	45	51	35
				PSM 455145 A51	45	51	45
PSM 253020 A51	25	30	20	PSM 455155 A51	45	51	55
PSM 253025 A51	25	30	25	PSM 455535 A51	45	55	35
PSM 253030 A51	25	30	30	PSM 455545 A51	45	55	45
PSM 253220 A51	25	32	20	PSM 455555 A51	45	55	55
PSM 253225 A51	25	32	25	PSM 455560 A51	45	55	60
PSM 253230 A51	25	32	30	PSM 455565 A51	45	55	65
PSM 253232 A51	25	32	32				
PSM 253235 A51	25	32	35	PSM 506035 A51	50	60	35
PSM 253525 A51	25	35	25	PSM 506050 A51	50	60	50
PSM 253535 A51	25	35	35	PSM 506070 A51	50	60	70
PSM 253550 A51	25	35	50	PSM 507070 A51	50	70	70
PSM 254535 A51	25	45	35				
				PSM 556540 A51	55	65	40
PSM 303520 A51	30	35	20	PSM 556555 A51	55	65	55
PSM 303525 A51	30	35	25	PSM 556570 A51	55	65	70
PSM 303530 A51	30	35	30	PSM 557070 A51	55	70	70
PSM 303820 A51	30	38	20				
PSM 303825 A51	30	38	25	PSM 606850 A51	60	68	50
PSM 303830 A51	30	38	30	PSM 606860 A51	60	68	60
PSM 303840 A51	30	38	40	PSM 606870 A51	60	68	70
PSM 304030 A51	30	40	30	PSM 607050 A51	60	70	50
PSM 304045 A51	30	40	45	PSM 607060 A51	60	70	60
PSM 304060 A51	30	40	60	PSM 607250 A51	60	72	50
PSM 305060 A51	30	50	60	PSM 607260 A51	60	72	60
				PSM 607270 A51	60	72	70
				PSM 607560 A51	60	75	60
				PSM 607590 A51	60	75	90

¹⁾ A51 = siehe Seite 6, Abschnitt über Material
Weitere Größen auf Anfrage.

SKF Sinterbronze – Buchsen

d 65 – 100 mm

Bezeichnungsschema

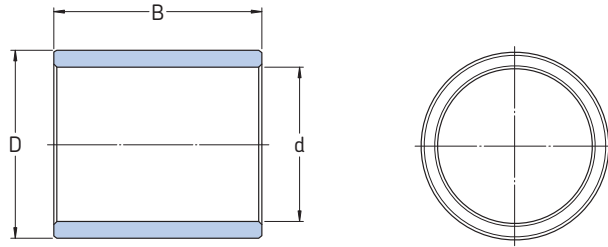
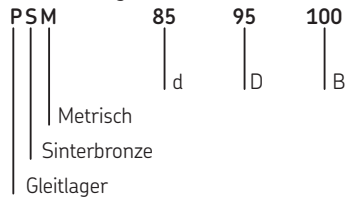

Bezeichnung¹⁾

d D B

mm mm mm

PSM 657560 A51	65	75	60
PSM 658060 A51	65	80	60
PSM 708060 A51	70	80	60
PSM 708560 A51	70	85	60
PSM 708590 A51	70	85	90
PSM 758570 A51	75	85	70
PSM 7585100 A51	75	85	100
PSM 759070 A51	75	90	70
PSM 7590100 A51	75	90	100
PSM 75100100 A51	75	100	100
PSM 809070 A51	80	90	70
PSM 809570 A51	80	95	70
PSM 8095100 A51	80	95	100
PSM 80105100 A51	80	105	100
PSM 8595100 A51	85	95	100
PSM 85100100 A51	85	100	100
PSM 9010580 A51	90	105	80
PSM 9011080 A51	90	110	80
PSM 10012080 A51	100	120	80

¹⁾ A51 = siehe Seite 6, Abschnitt über Material
Weitere Größen auf Anfrage.

SKF Sinterbronze – Bundbuchsen
d 3 – 100 mm

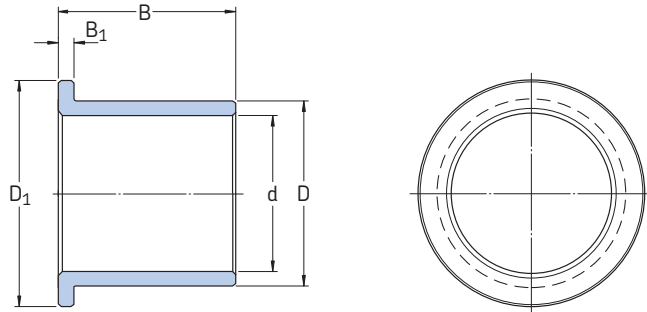
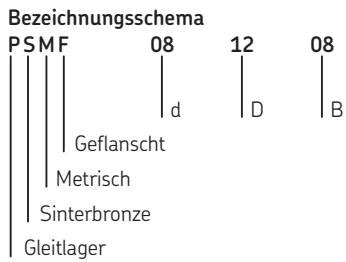

Bezeichnung ¹⁾	d	D	B	D ₁	B ₁	Bezeichnung ¹⁾	d	D	B	D ₁	B ₁
	mm	mm	mm	mm	mm		mm	mm	mm	mm	mm
PSMF 030504 A51	3	5	4	8	1,5	PSMF 202615 A51	20	26	15	32	3
PSMF 030604 A51	3	6	4	9	1,5	PSMF 202620 A51	20	26	20	32	3
						PSMF 202625 A51	20	26	25	32	3
PSMF 040804 A51	4	8	4	12	2	PSMF 202630 A51	20	26	30	32	3
PSMF 040806 A51	4	8	6	12	2	PSMF 202816 A51	20	28	16	35	4
						PSMF 202820 A51	20	28	20	35	4
PSMF 050904 A51	5	9	4	13	2						
PSMF 050905 A51	5	9	5	13	2	PSMF 253220 A51	25	32	20	39	3,5
PSMF 050908 A51	5	9	8	13	2	PSMF 253225 A51	25	32	25	39	3,5
PSMF 051006 A51	5	10	6	14	2	PSMF 253230 A51	25	32	30	39	3,5
						PSMF 253516 A51	25	35	16	45	5
PSMF 061004 A51	6	10	4	14	2	PSMF 253525 A51	25	35	25	45	5
PSMF 061006 A51	6	10	6	14	2						
PSMF 061010 A51	6	10	10	14	2	PSMF 303830 A51	30	38	30	46	4
PSMF 061206 A51	6	12	6	14	2	PSMF 304020 A51	30	40	20	50	5
						PSMF 304030 A51	30	40	30	50	5
PSMF 081206 A51	8	12	6	16	2						
PSMF 081208 A51	8	12	8	16	2	PSMF 354520 A51	35	45	20	55	5
PSMF 081212 A51	8	12	12	16	2	PSMF 354525 A51	35	45	25	55	5
PSMF 081408 A51	8	14	8	18	3	PSMF 354535 A51	35	45	35	55	5
						PSMF 354540 A51	35	45	40	55	5
PSMF 101608 A51	10	16	8	22	3						
PSMF 101610 A51	10	16	10	22	3	PSMF 405030 A51	40	50	30	60	5
PSMF 101616 A51	10	16	16	22	3	PSMF 405040 A51	40	50	40	60	5
						PSMF 405050 A51	40	50	50	60	5
PSMF 121808 A51	12	18	08	24	3						
PSMF 121810 A51	12	18	10	24	3	PSMF 455530 A51	45	55	30	65	5
PSMF 121812 A51	12	18	12	24	3	PSMF 455535 A51	45	55	35	65	5
PSMF 121820 A51	12	18	20	24	3	PSMF 455545 A51	45	55	45	65	5
						PSMF 455555 A51	45	55	55	65	5
PSMF 142010 A51	14	20	10	26	3						
PSMF 142012 A51	14	20	12	26	3	PSMF 506030 A51	50	60	30	70	5
PSMF 142014 A51	14	20	14	26	3	PSMF 506035 A51	50	60	35	70	5
PSMF 142020 A51	14	20	20	26	3	PSMF 506050 A51	50	60	50	70	5
PSMF 152015 A51	15	20	15	27	3	PSMF 607250 A51	60	72	50	84	6
PSMF 152025 A51	15	20	25	27	3	PSMF 607260 A51	60	72	60	84	6
PSMF 152110 A51	15	21	10	27	3	PSMF 607535 A51	60	75	35	85	8
PSMF 152115 A51	15	21	15	27	3	PSMF 607560 A51	60	75	60	85	8
PSMF 152125 A51	15	21	25	27	3						
PSMF 152212 A51	15	22	12	28	3	PSMF 708560 A51	70	85	60	95	8
PSMF 152216 A51	15	22	16	28	3						
						PSMF 809570 A51	80	95	70	105	8
PSMF 162212 A51	16	22	12	28	3						
PSMF 162216 A51	16	22	16	28	3	PSMF 9011050 A51	90	110	50	120	8
PSMF 162225 A51	16	22	25	28	3						
						PSMF 10012080 A51	100	120	80	130	8
PSMF 182412 A51	18	24	12	30	3						
PSMF 182418 A51	18	24	18	30	3						
PSMF 182430 A51	18	24	30	30	3						
PSMF 182512 A51	18	25	12	32	4						
PSMF 182516 A51	18	25	16	32	4						

¹⁾ A51 = siehe Seite 6, Abschnitt über Material
Weitere Größen auf Anfrage.

Gerollte SKF Bronze – Buchsen

d 12 – 100 mm

Bezeichnungsschema

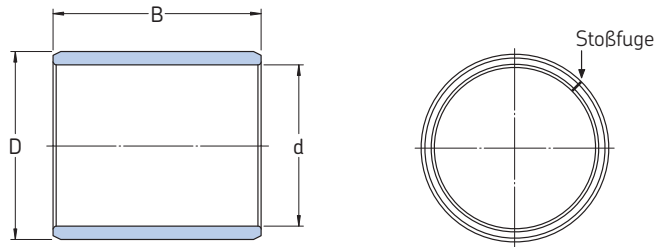
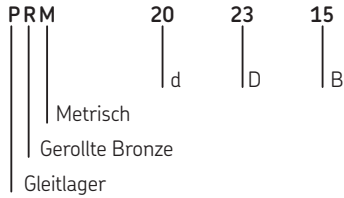

Bezeichnung	d	D	B	Bezeichnung	d	D	B
	mm	mm	mm		mm	mm	mm
PRM 121415	12	14	15	PRM 606530	60	65	30
PRM 151715	15	17	15	PRM 606540	60	65	40
PRM 151725	15	17	25	PRM 606550	60	65	50
PRM 161815	16	18	15	PRM 606560	60	65	60
PRM 161820	16	18	20	PRM 657040	65	70	40
PRM 161825	16	18	25	PRM 657060	65	70	60
PRM 182115	18	21	15	PRM 707540	70	75	40
PRM 182120	18	21	20	PRM 707560	70	75	60
PRM 182125	18	21	25	PRM 707580	70	75	80
PRM 202315	20	23	15	PRM 758080	75	80	80
PRM 202320	20	23	20	PRM 808540	80	85	40
PRM 202325	20	23	25	PRM 808560	80	85	60
PRM 202330	20	23	30	PRM 808580	80	85	80
PRM 252815	25	28	15	PRM 859080	85	90	80
PRM 252820	25	28	20	PRM 909550	90	95	50
PRM 252825	25	28	25	PRM 909590	90	95	90
PRM 252830	25	28	30	PRM 10010550	100	105	50
PRM 303420	30	34	20	PRM 10010595	100	105	95
PRM 303430	30	34	30				
PRM 303440	30	34	40				
PRM 323620	32	36	20				
PRM 323630	32	36	30				
PRM 353920	35	39	20				
PRM 353930	35	39	30				
PRM 353940	35	39	40				
PRM 353950	35	39	50				
PRM 404420	40	44	20				
PRM 404430	40	44	30				
PRM 404440	40	44	40				
PRM 404450	40	44	50				
PRM 455030	45	50	30				
PRM 455040	45	50	40				
PRM 455050	45	50	50				
PRM 455060	45	50	60				
PRM 505530	50	55	30				
PRM 505540	50	55	40				
PRM 505550	50	55	50				
PRM 505560	50	55	60				
PRM 556040	55	60	40				
PRM 556060	55	60	60				

Weitere Größen auf Anfrage.

Gerollte SKF Bronze – Bundbuchsen
d 20 – 100 mm

Bezeichnungsschema

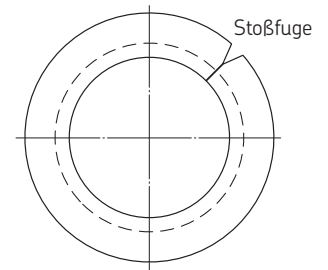
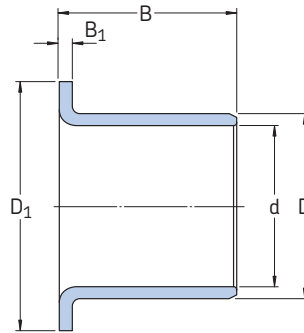
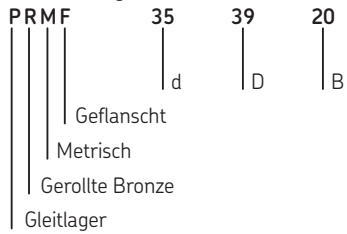

Bezeichnung	d	D	B	D ₁	B ₁
	mm	mm	mm	mm	mm
PRMF 202316	20	23	16	30	1,5
PRMF 202320	20	23	20	30	1,5
PRMF 252815	25	28	15	35	1,5
PRMF 252825	25	28	25	35	1,5
PRMF 303420	30	34	20	45	2
PRMF 303430	30	34	30	45	2
PRMF 353920	35	39	20	50	2
PRMF 353935	35	39	35	50	2
PRMF 404425	40	44	25	55	2
PRMF 404440	40	44	40	55	2
PRMF 455030	45	50	30	60	2,5
PRMF 455045	45	50	45	60	2,5
PRMF 505530	50	55	30	65	2,5
PRMF 505550	50	55	50	65	2,5
PRMF 556050	55	60	50	70	2,5
PRMF 606530	60	65	30	75	2,5
PRMF 606560	60	65	60	75	2,5
PRMF 657060	65	70	60	80	2,5
PRMF 707540	70	75	40	85	2,5
PRMF 707570	70	75	70	85	2,5
PRMF 758070	75	80	70	90	2,5
PRMF 808540	80	85	40	100	2,5
PRMF 808580	80	85	80	100	2,5
PRMF 909550	90	95	50	110	2,5
PRMF 10010550	100	105	50	120	2,5

Weitere Größen auf Anfrage.

SKF PTFE Composite – Buchsen
d 3 – 200 mm

Bezeichnungsschema

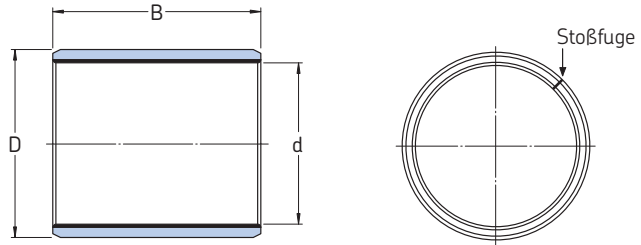
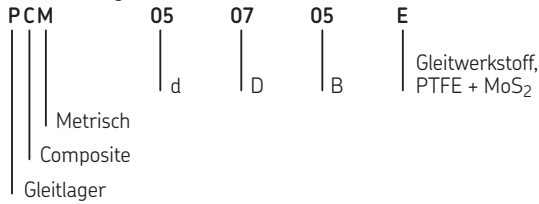

Bezeichnung ¹⁾	d	D	B
	mm	mm	mm
PCM 030403 E/VB055	3	4,5	3
PCM 030405 E/VB055	3	4,5	5
PCM 030406 E/VB 055	3	4,5	6
PCM 040503 E/VB055	4	5,5	3
PCM 040504 E/VB055	4	5,5	4
PCM 040506 E/VB055	4	5,5	6
PCM 040510 E/VB055	4	5,5	10
PCM 050705 E	5	7	5
PCM 050708 E	5	7	8
PCM 050710 E	5	7	10
PCM 060806 E	6	8	6
PCM 060808 E	6	8	8
PCM 060810 E	6	8	10
PCM 081006 E	8	10	6
PCM 081008 E	8	10	8
PCM 081010 E	8	10	10
PCM 081012 E	8	10	12
PCM 101208 E	10	12	8
PCM 101210 E	10	12	10
PCM 101212 E	10	12	12
PCM 101215 E	10	12	15
PCM 101220 E	10	12	20
PCM 121408 E	12	14	8
PCM 121410 E	12	14	10
PCM 121412 E	12	14	12
PCM 121415 E	12	14	15
PCM 121420 E	12	14	20
PCM 121425 E	12	14	25
PCM 141610 E	14	16	10
PCM 141612 E	14	16	12
PCM 141615 E	14	16	15
PCM 141620 E	14	16	20
PCM 141625 E	14	16	25
PCM 151710 E	15	17	10
PCM 151712 E	15	17	12
PCM 151715 E	15	17	15
PCM 151720 E	15	17	20
PCM 151725 E	15	17	25

Bezeichnung	d	D	B
	mm	mm	mm
PCM 161810 E	16	18	10
PCM 161812 E	16	18	12
PCM 161815 E	16	18	15
PCM 161820 E	16	18	20
PCM 161825 E	16	18	25
PCM 171920 E	17	19	20
PCM 182015 E	18	20	15
PCM 182020 E	18	20	20
PCM 182025 E	18	20	25
PCM 202210 E	20	22	10
PCM 202220 E	20	22	20
PCM 202310 E	20	23	10
PCM 202315 E	20	23	15
PCM 202320 E	20	23	20
PCM 202325 E	20	23	25
PCM 202330 E	20	23	30
PCM 222515 E	22	25	15
PCM 222520 E	22	25	20
PCM 222525 E	22	25	25
PCM 222530 E	22	25	30
PCM 242715 E	24	27	15
PCM 242720 E	24	27	20
PCM 242730 E	24	27	30
PCM 252810 E	25	28	10
PCM 252812 E	25	28	12
PCM 252815 E	25	28	15
PCM 252820 E	25	28	20
PCM 252825 E	25	28	25
PCM 252830 E	25	28	30
PCM 252840 E	25	28	40
PCM 252850 E	25	28	50
PCM 283220 E	28	32	20
PCM 283225 E	28	32	25
PCM 283230 E	28	32	30
PCM 303415 E	30	34	15
PCM 303420 E	30	34	20
PCM 303425 E	30	34	25
PCM 303430 E	30	34	30
PCM 303440 E	30	34	40

¹⁾ VB055 bedeutet, dass der Außendurchmesser D nicht D in der Bezeichnung entspricht, sondern 0,5 mm größer ist. Weitere Größen auf Anfrage.

Bezeichnung	d	D	B	Bezeichnung	d	D	B
	mm	mm	mm		mm	mm	mm
PCM 323620 E	32	36	20	PCM 859030 E	85	90	30
PCM 323630 E	32	36	30	PCM 859060 E	85	90	60
PCM 323640 E	32	36	40				
PCM 353920 E	35	39	20	PCM 909560 E	90	95	60
PCM 353930 E	35	39	30	PCM 9095100 E	90	95	100
PCM 353940 E	35	39	40				
PCM 353950 E	35	39	50	PCM 9510060 E	95	100	60
				PCM 95100100 E	95	100	100
PCM 374020 E	37	40	20				
PCM 404420 E	40	44	20	PCM 10010560 E	100	105	60
PCM 404430 E	40	44	30	PCM 100105115 E	100	105	115
PCM 404440 E	40	44	40				
PCM 404450 E	40	44	50	PCM 11011560 E	110	115	60
				PCM 110115115 E	110	115	115
PCM 455020 E	45	50	20				
PCM 455030 E	45	50	30	PCM 12012560 E	120	125	60
PCM 455040 E	45	50	40	PCM 120125100 E	120	125	100
PCM 455050 E	45	50	50				
PCM 505520 E	50	55	20	PCM 130135100 E	130	135	100
PCM 505530 E	50	55	30				
PCM 505540 E	50	55	40	PCM 14014560 E	140	145	60
PCM 505560 E	50	55	60	PCM 140145100 E	140	145	100
PCM 556030 E	55	60	30	PCM 15015560 E	150	155	60
PCM 556040 E	55	60	40	PCM 15015580 E	150	155	80
PCM 556060 E	55	60	60	PCM 150155100 E	150	155	100
PCM 606520 E	60	65	20	PCM 160165100 E	160	165	100
PCM 606530 E	60	65	30				
PCM 606540 E	60	65	40	PCM 180185100 E	180	185	100
PCM 606560 E	60	65	60				
PCM 606570 E	60	65	70	PCM 200205100 E	200	205	100
PCM 657030 E	65	70	30				
PCM 657050 E	65	70	50				
PCM 657070 E	65	70	70				
PCM 707540 E	70	75	40				
PCM 707550 E	70	75	50				
PCM 707570 E	70	75	70				
PCM 758060 E	75	80	60				
PCM 758080 E	75	80	80				
PCM 808540 E	80	85	40				
PCM 808560 E	80	85	60				
PCM 8085100 E	80	85	100				

Weitere Größen auf Anfrage.

SKF PTFE Composite – Bundbuchsen

d 6 – 35 mm

Bezeichnungsschema

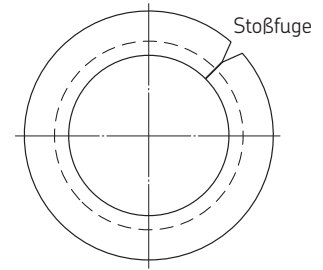
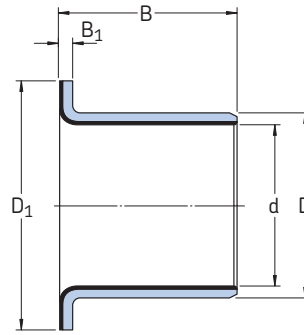
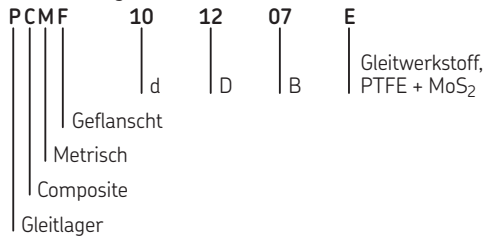

Bezeichnung	d	D	B	D ₁	B ₁
	mm	mm	mm	mm	mm

PCMF 060804 E	6	8	4	12	1
PCMF 060808 E	6	8	8	12	1
PCMF 081005.5 E	8	10	5,5	15	1
PCMF 081007.5 E	8	10	7,5	15	1
PCMF 081009.5 E	8	10	9,5	15	1
PCMF 101207 E	10	12	7	18	1
PCMF 101209 E	10	12	9	18	1
PCMF 101212 E	10	12	12	18	1
PCMF 101217 E	10	12	17	18	1
PCMF 121407 E	12	14	7	20	1
PCMF 121409 E	12	14	9	20	1
PCMF 121412 E	12	14	12	20	1
PCMF 121415 E	12	14	15	20	1
PCMF 121417 E	12	14	17	20	1
PCMF 141612 E	14	16	12	22	1
PCMF 141617 E	14	16	17	22	1
PCMF 151709 E	15	17	9	23	1
PCMF 151712 E	15	17	12	23	1
PCMF 151717 E	15	17	17	23	1
PCMF 161812 E	16	18	12	24	1
PCMF 161817 E	16	18	17	24	1
PCMF 182012 E	18	20	12	26	1
PCMF 182017 E	18	20	17	26	1
PCMF 182022 E	18	20	22	26	1
PCMF 202311.5 E	20	23	11,5	30	1,5
PCMF 202315 E	20	23	15	30	1,5
PCMF 202316.5 E	20	23	16,5	30	1,5
PCMF 202321.5 E	20	23	21,5	30	1,5
PCMF 252811.5 E	25	28	11,5	35	1,5
PCMF 252816.5 E	25	28	16,5	35	1,5
PCMF 252821.5 E	25	28	21,5	35	1,5
PCMF 303416 E	30	34	16	42	2
PCMF 303426 E	30	34	26	42	2
PCMF 353916 E	35	39	16	47	2
PCMF 353926 E	35	39	26	47	2

Weitere Größen auf Anfrage.

SKF PTFE Composite – Anlaufscheiben

d 10 – 52 mm

Bezeichnungsschema

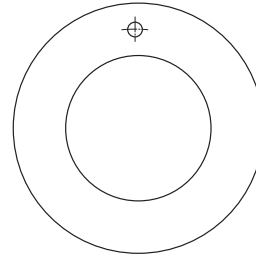
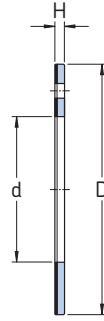
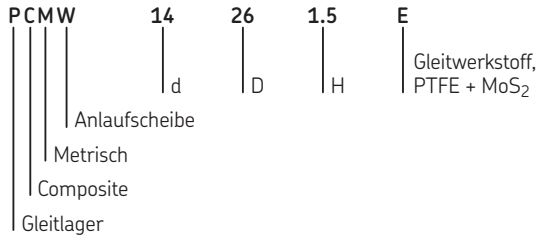

Bezeichnung	d	D	H
	mm	mm	mm
PCMW 102001.5 E	10	20	1,5
PCMW 122401.5 E	12	24	1,5
PCMW 142601.5 E	14	26	1,5
PCMW 183201.5 E	18	32	1,5
PCMW 203601.5 E	20	36	1,5
PCMW 223801.5 E	22	38	1,5
PCMW 264401.5 E	26	44	1,5
PCMW 284801.5 E	28	48	1,5
PCMW 325401.5 E	32	54	1,5
PCMW 386201.5 E	38	62	1,5
PCMW 426601.5 E	42	66	1,5
PCMW 527802 E	52	78	2

Weitere Größen auf Anfrage.

SKF PTFE Composite – Bandstreifen

B 100 – 200 mm

Bezeichnungsschema

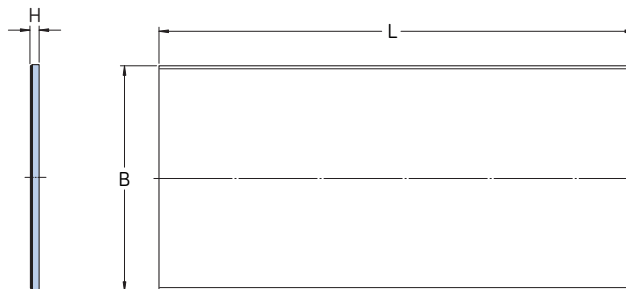
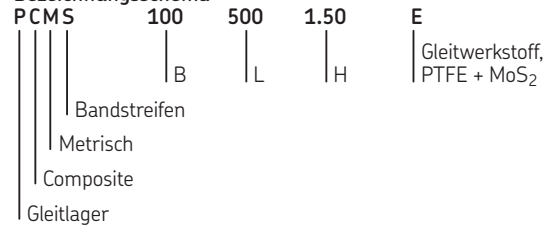

Bezeichnung	B	L	H
	mm	mm	mm
PCMS 1005001.0 E	100	500	1
PCMS 1005001.50 E	100	500	1,5
PCMS 1005002.0 E	100	500	2
PCMS 1005002.50 E	100	500	2,5
PCMS 1005003.06 E	100	500	3,06
PCMS 2005001.0 E	200	500	1
PCMS 2005001.50 E	200	500	1,5
PCMS 2005002.0 E	200	500	2
PCMS 2005002.50 E	200	500	2,5
PCMS 2005003.06 E	200	500	3,06

Weitere Größen auf Anfrage.

SKF POM Composite – Buchsen
d 8 – 150 mm

Bezeichnungsschema

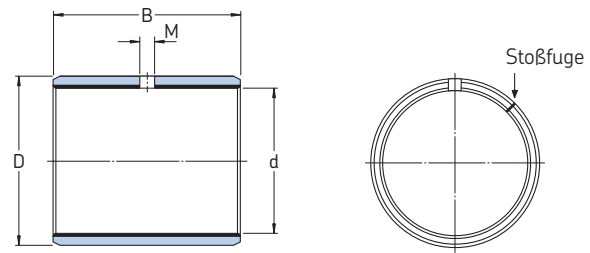
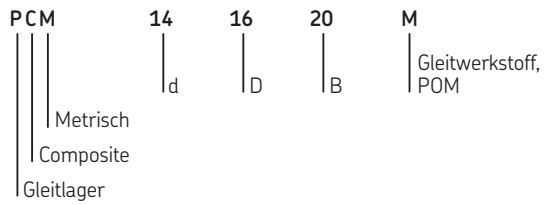

Bezeichnung	d	D	B	M	Bezeichnung	d	D	B	M
	mm	mm	mm	mm		mm	mm	mm	mm
PCM 081008 M	8	10	8	–	PCM 353920 M	35	39	20	4
PCM 081010 M	8	10	10	–	PCM 353930 M	35	39	30	4
PCM 081012 M	8	10	12	–	PCM 353950 M	35	39	50	4
PCM 101210 M	10	12	10	–	PCM 404420 M	40	44	20	4
PCM 101212 M	10	12	12	3	PCM 404430 M	40	44	30	4
PCM 101215 M	10	12	15	3	PCM 404440 M	40	44	40	4
PCM 101220 M	10	12	20	3	PCM 404450 M	40	44	50	4
PCM 121410 M	12	14	10	3	PCM 455030 M	45	50	30	5
PCM 121415 M	12	14	15	3	PCM 455040 M	45	50	40	5
PCM 121420 M	12	14	20	3	PCM 455050 M	45	50	50	5
PCM 141620 M	14	16	20	3	PCM 505530 M	50	55	30	5
PCM 141625 M	14	16	25	3	PCM 505540 M	50	55	40	5
PCM 151715 M	15	17	15	3	PCM 505560 M	50	55	60	5
PCM 161815 M	16	18	15	3	PCM 556040 M	55	60	40	6
PCM 161820 M	16	18	20	3	PCM 606530 M	60	65	30	6
PCM 161825 M	16	18	25	3	PCM 606540 M	60	65	40	6
PCM 182015 M	18	20	15	3	PCM 606560 M	60	65	60	6
PCM 182020 M	18	20	20	3	PCM 606570 M	60	65	70	6
PCM 182025 M	18	20	25	3	PCM 657050 M	65	70	50	6
PCM 202310 M	20	23	10	3	PCM 657070 M	65	70	70	6
PCM 202315 M	20	23	15	3	PCM 707540 M	70	75	40	6
PCM 202320 M	20	23	20	3	PCM 707550 M	70	75	50	6
PCM 202325 M	20	23	25	3	PCM 707570 M	70	75	70	6
PCM 202330 M	20	23	30	3	PCM 758040 M	75	80	40	6
PCM 222515 M	22	25	15	3	PCM 758060 M	75	80	60	6
PCM 222520 M	22	25	20	3	PCM 808540 M	80	85	40	6
PCM 222525 M	22	25	25	3	PCM 808560 M	80	85	60	6
PCM 252815 M	25	28	15	4	PCM 808580 M	80	85	80	6
PCM 252820 M	25	28	20	4	PCM 8085100 M	80	85	100	6
PCM 252825 M	25	28	25	4	PCM 859060 M	85	90	60	6
PCM 252830 M	25	28	30	4	PCM 909560 M	90	95	60	6
PCM 283220 M	28	32	20	4	PCM 9095100 M	90	95	100	6
PCM 283225 M	28	32	25	4	PCM 9510060 M	95	100	60	6
PCM 283230 M	28	32	30	4	PCM 10010560 M	100	105	60	6
PCM 303420 M	30	34	20	4	PCM 10010580 M	100	105	80	6
PCM 303430 M	30	34	30	4	PCM 100105115 M	100	105	1	1
PCM 303440 M	30	34	40	4					
PCM 323630 M	32	36	30	4					

Weitere Größen auf Anfrage.

Bezeichnung	d	D	B	M
	mm	mm	mm	mm
PCM 11011560 M	110	115	60	8
PCM 110115115 M	110	115	115	8
PCM 12012560 M	120	125	60	8
PCM 120125100 M	120	125	100	8
PCM 130135100 M	130	135	100	8
PCM 14014560 M	140	145	60	8
PCM 15015560 M	150	155	60	8

Weitere Größen auf Anfrage.

SKF POM Composite – Bandstreifen
B 100 – 200 mm

Bezeichnungsschema

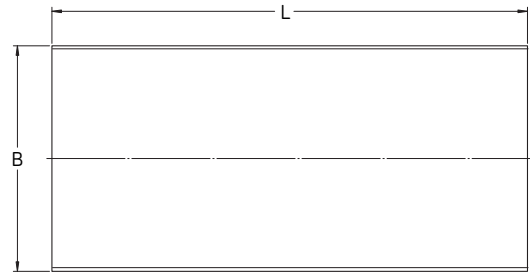
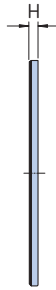
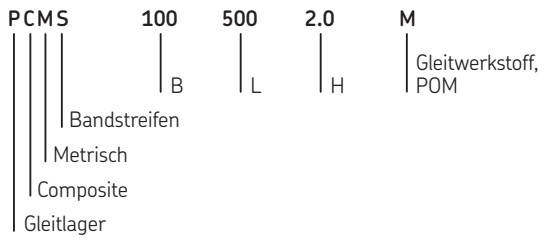

Bezeichnung	B	L	H
	mm	mm	mm
PCMS 1005001.0 M	100	500	1
PCMS 1005001.50 M	100	500	1,5
PCMS 1005002.0 M	100	500	2
PCMS 1005002.50 M	100	500	2,5
PCMS 1005003.06 M	100	500	3,06
PCMS 2005001.0 M	200	500	1
PCMS 2005001.50 M	200	500	1,5
PCMS 2005002.0 M	200	500	2
PCMS 2005002.50 M	200	500	2,5
PCMS 2005003.06 M	200	500	3,06

Weitere Größen auf Anfrage.

SKF PTFE Polyamid – Buchsen
d 8 – 30 mm

Bezeichnungsschema

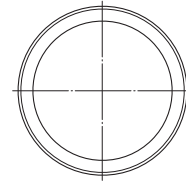
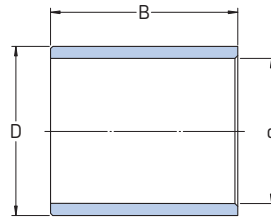
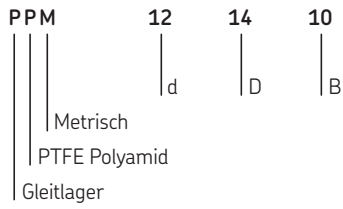

Bezeichnung	d	D	B
	mm	mm	mm
PPM 081008	8	10	8
PPM 081010	8	10	10
PPM 101210	10	12	10
PPM 101212	10	12	12
PPM 101215	10	12	15
PPM 121410	12	14	10
PPM 121412	12	14	12
PPM 121415	12	14	15
PPM 141615	14	16	15
PPM 141620	14	16	20
PPM 151715	15	17	15
PPM 151720	15	17	20
PPM 161815	16	18	15
PPM 161820	16	18	20
PPM 202315	20	23	15
PPM 202320	20	23	20
PPM 252815	25	28	15
PPM 252820	25	28	20
PPM 303420	30	34	20
PPM 303430	30	34	30

Weitere Größen auf Anfrage.

SKF PTFE Polyamid – Bundbuchsen
d 10 – 25 mm

Bezeichnungsschema

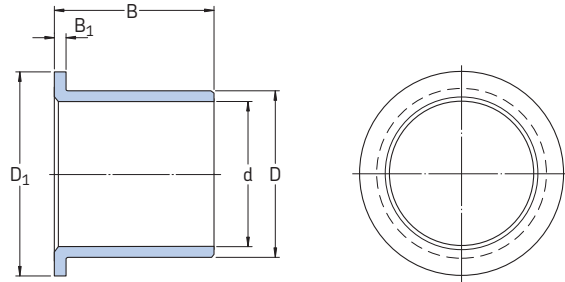
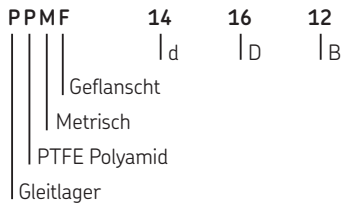

Bezeichnung	d	D	B	D ₁	B ₁
	mm	mm	mm	mm	mm
PPMF 101207	10	12	7	18	1
PPMF 101212	10	12	12	18	1
PPMF 121409	12	14	9	20	1
PPMF 121412	12	14	12	20	1
PPMF 141612	14	16	12	22	1
PPMF 141617	14	16	17	22	1
PPMF 151712	15	17	12	23	1
PPMF 151717	15	17	17	23	1
PPMF 161817	16	18	17	24	1
PPMF 202311.5	20	23	11,5	30	1,5
PPMF 202321.5	20	23	21,5	30	1,5
PPMF 252811.5	25	28	11,5	35	1,5
PPMF 252821.5	25	28	21,5	35	1,5

Weitere Größen auf Anfrage.

SKF Faserverbund – Buchsen
d 20 – 200 mm

Bezeichnungsschema

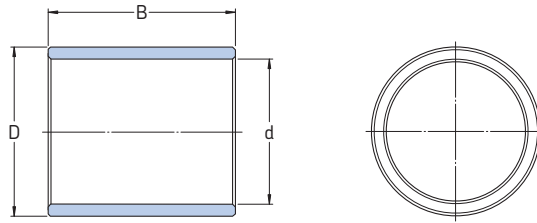
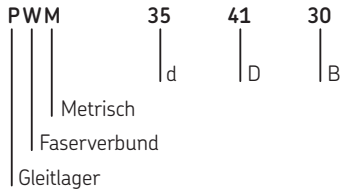

Bezeichnung	d	D	B	Bezeichnung	d	D	B
	mm	mm	mm		mm	mm	mm
PWM 202415	20	24	15	PWM 859560	85	95	60
PWM 202420	20	24	20	PWM 859580	85	95	80
PWM 202430	20	24	30	PWM 8595100	85	95	100
PWM 253020	25	30	20	PWM 9010560	90	105	60
PWM 253030	25	30	30	PWM 9010580	90	105	80
PWM 253040	25	30	40	PWM 90105120	90	105	120
PWM 303620	30	36	20	PWM 9511060	95	110	60
PWM 303630	30	36	30	PWM 95110100	95	110	100
PWM 303640	30	36	40	PWM 95110120	95	110	120
PWM 354130	35	41	30	PWM 10011580	100	115	80
PWM 354140	35	41	40	PWM 100115100	100	115	100
PWM 354150	35	41	50	PWM 100115120	100	115	120
PWM 404830	40	48	30	PWM 10512080	105	120	80
PWM 404840	40	48	40	PWM 105120100	105	120	100
PWM 404860	40	48	60	PWM 105120120	105	120	120
PWM 455330	45	53	30	PWM 11012580	110	125	80
PWM 455340	45	53	40	PWM 110125100	110	125	100
PWM 455360	45	53	60	PWM 110125120	110	125	120
PWM 505840	50	58	40	PWM 120135100	120	135	100
PWM 505850	50	58	50	PWM 120135120	120	135	120
PWM 505860	50	58	60	PWM 120135150	120	135	150
PWM 556340	55	63	40	PWM 130145100	130	145	100
PWM 556350	55	63	50	PWM 130145120	130	145	120
PWM 556370	55	63	70	PWM 130145150	130	145	150
PWM 607040	60	70	40	PWM 140155100	140	155	100
PWM 607060	60	70	60	PWM 140155150	140	155	150
PWM 607080	60	70	80	PWM 140155180	140	155	180
PWM 657550	65	75	50	PWM 150165120	150	165	120
PWM 657560	65	75	60	PWM 150165150	150	165	150
PWM 657580	65	75	80	PWM 150165180	150	165	180
PWM 708050	70	80	50	PWM 160180120	160	180	120
PWM 708070	70	80	70	PWM 160180150	160	180	150
PWM 708090	70	80	90	PWM 160180180	160	180	180
PWM 758550	75	85	50	PWM 170190120	170	190	120
PWM 758570	75	85	70	PWM 170190180	170	190	180
PWM 758590	75	85	90	PWM 170190200	170	190	200
PWM 809060	80	90	60	PWM 180200150	180	200	150
PWM 809080	80	90	80	PWM 180200180	180	200	180
PWM 8090100	80	90	100	PWM 180200250	180	200	250

Weitere Größen auf Anfrage.

Bezeichnung	d	D	B
	mm	mm	mm
PWM 190210150	190	210	150
PWM 190210180	190	210	180
PWM 190210250	190	210	250
PWM 200220180	200	220	180
PWM 200220200	200	220	200
PWM 200220250	200	220	250

Weitere Größen auf Anfrage.



The Power of Knowledge Engineering

In der über einhundertjährigen Firmengeschichte hat sich SKF auf fünf Kompetenzplattformen und ein breites Anwendungswissen spezialisiert. Auf dieser Basis liefern wir weltweit innovative Lösungen an Erstausrüster und sonstige Hersteller in praktisch allen Industriebranchen. Unsere fünf Kompetenzplattformen sind: Lager und Lagereinheiten, Dichtungen, Schmier-systeme, Mechatronik (verknüpft mechanische und elektronische Komponenten, um die Leistungsfähigkeit klassischer Systeme zu verbessern) sowie umfassende Dienstleistungen, von 3-D Computersimulationen über moderne Zustandsüberwachungssysteme für hohe Zuverlässigkeit bis hin zum Anlagenmanagement. SKF ist ein weltweit führendes Unternehmen und garantiert ihren Kunden einheitliche Qualitätsstandards und globale Produktverfügbarkeit.

© SKF ist eine eingetragene Marke der SKF Gruppe.

© SKF Gruppe 2010

Nachdruck, auch auszugsweise, nur mit unserer vorherigen schriftlichen Genehmigung gestattet. Die Angaben in dieser Druckschrift wurden mit größter Sorgfalt auf ihre Richtigkeit hin überprüft. Trotzdem kann keine Haftung für Verluste oder Schäden irgendwelcher Art übernommen werden, die sich mittelbar oder unmittelbar aus der Verwendung der hier enthaltenen Informationen ergeben.

PUB BU/P2 06225/1 DE - März 2010

Diese Druckschrift ersetzt Druckschrift PUB BU/P2 06225 DE.

Gedruckt in Schweden auf umweltfreundlichem Papier.

Bestimmte Aufnahmen mit freundlicher Genehmigung von Shutterstock.com

